

Guida all'uso

Dell E2015HV

Dell E2215HV

Dell E2715H

N. modello: E2015HV / E2215HV / E2715H

Modello di conformità: E2015HVf/ E2215HVf / E2715Hf





NOTA: La dicitura **NOTA** indica informazioni importanti che contribuiscono a migliorare l'utilizzo del monitor.



ATTENZIONE: La dicitura **ATTENZIONE** indica potenziali danni all'hardware o la perdita dei dati se non si osservano le istruzioni.



AVVISO: La dicitura **AVVISO** indica potenziali danni materiali, lesioni personali o morte.

© 2014 Dell Inc. Tutti i diritti riservati.

Le informazioni di questo documento sono soggette a cambiamenti senza preavviso. È severamente vietata la riproduzione di questi contenuti, con qualsiasi strumento, senza l'autorizzazione scritta di Dell Inc.

Marchi utilizzati in questo testo: *Dell* e il logo *DELL* sono marchi di fabbrica di Dell Inc. Microsoft e Windows sono marchi di fabbrica o marchi registrati di Microsoft Corporation negli Stati Uniti e/o in altri Paesi. ENERGY STAR è un marchio registrato della U.S. Environmental Protection Agency. Quale associata della ENERGY STAR, Dell Inc. ha determinato che questo prodotto è conforme alle linee guida sull'efficienza energetica della ENERGY STAR.

Altri marchi di fabbrica e nomi commerciali possono essere utilizzati in questo documento in riferimento alle aziende che rivendicano il marchio e alle denominazioni commerciali o in riferimento ai prodotti stessi. Dell Inc. nega ogni interesse di proprietà in marchi e nomi diversi dal proprio.

7/2014 Rev. A00

Indice

| | |
|---|-----------|
| Guida all'uso di Dell Display Manager | 6 |
| Descrizione | 6 |
| Uso della finestra di dialogo Quick Settings (Impostazioni rapide). | 6 |
| Impostazione delle funzioni standard di visualizzazione | 8 |
| Assegnazione delle modalità preimpostate alle applicazioni. | 9 |
| Applicazione delle funzioni di risparmio energetico | 10 |
| Informazioni sul Monitor | 11 |
| Contenuti della confezione | 11 |
| Caratteristiche del prodotto | 12 |
| Identificazione delle parti e dei controlli | 13 |
| Specifiche del monitor. | 18 |
| Modalità di risparmio energetico. | 18 |
| Assegnazione dei pin | 20 |
| Capacità Plug and Play. | 23 |
| Specifiche del monitor a pannello piatto | 23 |
| Specifiche di risoluzione | 24 |
| Specifiche elettriche | 24 |
| Modalità di visualizzazione preimpostate. | 25 |
| Caratteristiche fisiche | 26 |
| Caratteristiche ambientali | 27 |
| Qualità monitor LCD e Pixel Policy | 28 |
| Linee guida per la manutenzione | 28 |

| | |
|--|-----------|
| Cura del monitor | 28 |
| Installazione del monitor. | 29 |
| Collegamento del supporto. | 29 |
| Collegamento del monitor | 31 |
| Collegamento del cavo VGA di colore blu | 31 |
| Collegamento del cavo DVI di colore bianco (solo per E2715H) | 32 |
| Collegamento del cavo DisplayPort (solo per E2715H). | 32 |
| Organizzazione dei cavi (per E2215HV/E2715H) | 32 |
| Installare la copertura cavi (solo per E2715H) | 33 |
| Rimozione del supporto del monitor | 33 |
| Montaggio a parete (optional) | 35 |
| Funzionamento del monitor. | 36 |
| Accensione del monitor | 36 |
| Uso dei controlli del pannello frontale | 36 |
| Tasti del pannello frontale | 37 |
| Uso del menu OSD | 38 |
| Accesso al sistema di menu | 38 |
| Messaggi OSD | 57 |
| Impostazione della risoluzione massima | 60 |
| Uso della funzione di inclinazione. | 61 |
| Risoluzione dei problemi. | 62 |
| Diagnostica | 62 |
| Diagnostica integrata | 63 |
| Problemi comuni | 64 |
| Problemi specifici del prodotto | 68 |
| Problemi della Dell Soundbar. | 69 |

| | |
|--|-----------|
| Appendice | 72 |
| Dichiarazione FCC (solo Stati Uniti) ed altre informazioni sulle normative | 72 |
| Contattare Dell | 72 |
| Installazione del monitor | 73 |
| Impostare la risoluzione dello schermo su 1600 x 900 (per E2015HV) o 1920 x 1080 (per E2215HV/E2715H) (massimo). 73 | |
| Se si dispone di un PC o notebook Dell con accesso ad Internet | 74 |
| Se non si dispone di PC, notebook o scheda video Dell . | 74 |
| Procedure per l'installazione di doppio monitor in Windows Vista®, Windows® 7 , Windows® 8 o Windows® 8.1 | 75 |
| Per Windows Vista® | 75 |
| Per Windows® 7 | 77 |
| Per Windows® 8 o Windows® 8.1 | 79 |
| Impostazioni degli stili di schermo per vari monitor | 81 |

Guida all'uso di Dell Display Manager

Descrizione

Dell Display Manager è un'applicazione Windows usata per gestire un monitor o un gruppo di monitor. Su modelli selezionati Dell, permette la regolazione manuale dell'immagine visualizzata, l'assegnazione delle impostazioni automatiche, il risparmio energetico, la rotazione delle immagini ed altre funzioni. Una volta installato, Dell Display Manager si esegue ogni volta che si avvia il sistema e presenta un'icona nella barra di notifica. Le informazioni sui monitor collegati al sistema sono sempre disponibili quando si passa sopra l'icona nella barra di notifica.

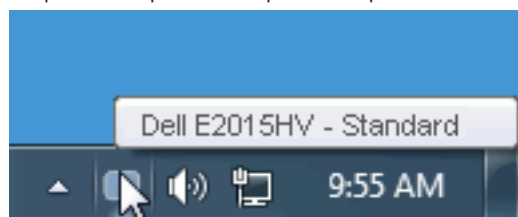

Uso della finestra di dialogo Quick Settings (Impostazioni rapide)

Facendo clic sull'icona di Dell Display Manager nella barra delle applicazioni si apre la finestra di dialogo Quick Settings (Impostazioni rapide). Quando al sistema è collegato più di un modello Dell supportato, può essere selezionato un monitor specifico di destinazione usando il menu fornito. La finestra di dialogo Quick Settings (Impostazioni rapide) permette la comoda regolazione dei valori di Brightness (Luminosità) e Contrast (Contrasto) del monitor; è possibile selezionare manualmente le modalità preimpostate o impostarle su Auto Mode (Modalità Automatica); la risoluzione del sistema può essere modificata.

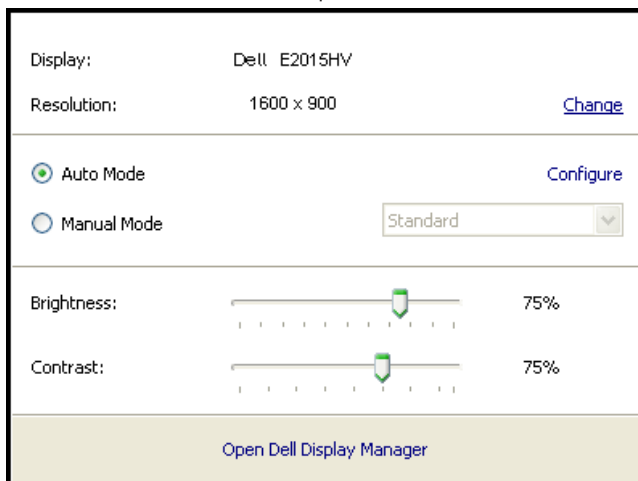

La finestra di dialogo Quick Settings (Impostazioni rapide) fornisce anche l'accesso all'interfaccia avanzata di Dell Display Manager, che è usata per regolare le funzioni di Basic (Standard), configurare Auto Mode (Modalità Automatica) ed accedere ad altre funzioni.

Impostazione delle funzioni standard di visualizzazione

È possibile applicare manualmente una modalità preimpostata per il monitor selezionato usando la scheda Basic (Standard). In alternativa, può essere attivato Auto Mode (Modalità Automatica). Auto Mode (Modalità Automatica) consente di applicare automaticamente le modalità preimpostate pre-assegnate quando determinate applicazioni sono attive sul monitor. Un messaggio su schermo visualizza temporaneamente la modalità preimpostata attuale ogni volta che la modalità cambia.

Anche i valori di Brightness (Luminosità) e Contrast (Contrasto) selezionati del monitor possono essere regolati direttamente dalla scheda Basic (Standard).

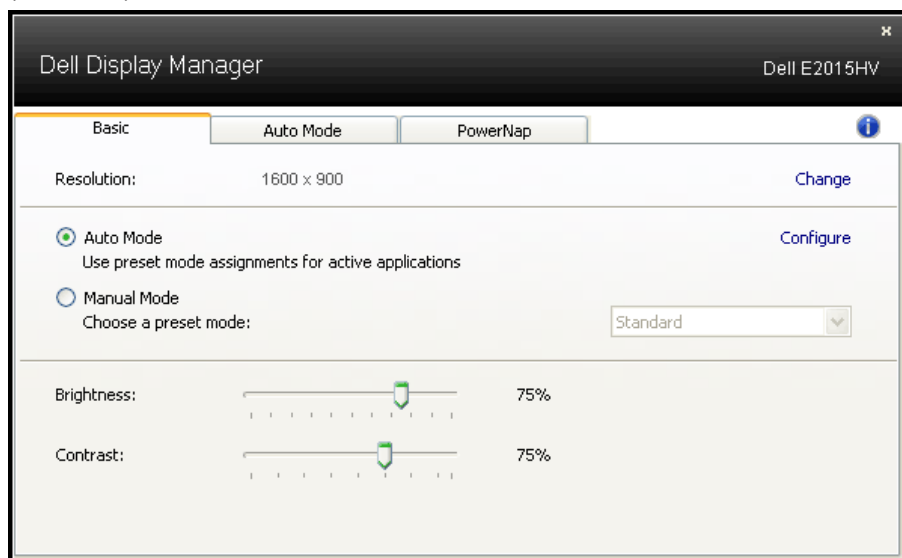

Assegnazione delle modalità preimpostate alle applicazioni

La scheda Auto Mode (Modalità Automatica) consente di associare una modalità preimpostata ad un'applicazione specifica ed applicarla automaticamente. Quando si attiva Auto Mode (Modalità Automatica), Dell Display Manager passa automaticamente alla modalità preimpostata corrispondente quando si attiva l'applicazione associata. La modalità preimpostata assegnata ad una particolare applicazione può essere la stessa su ciascun monitor collegato oppure può variare da un monitor all'altro.

Dell Display Manager è pre-configurato per molte applicazioni comuni. Per aggiungere una nuova applicazione all'elenco assegnazioni, trascinare l'applicazione dal desktop, dal menu Start di Windows o altro sull'elenco attuale.

 **NOTA:** Le assegnazioni Preset Mode (Modalità Preimpostata) destinate a file batch, script e caricatori, nonché a file non eseguibili come gli archivi zip o i file compressi non sono supportate e non saranno efficaci.

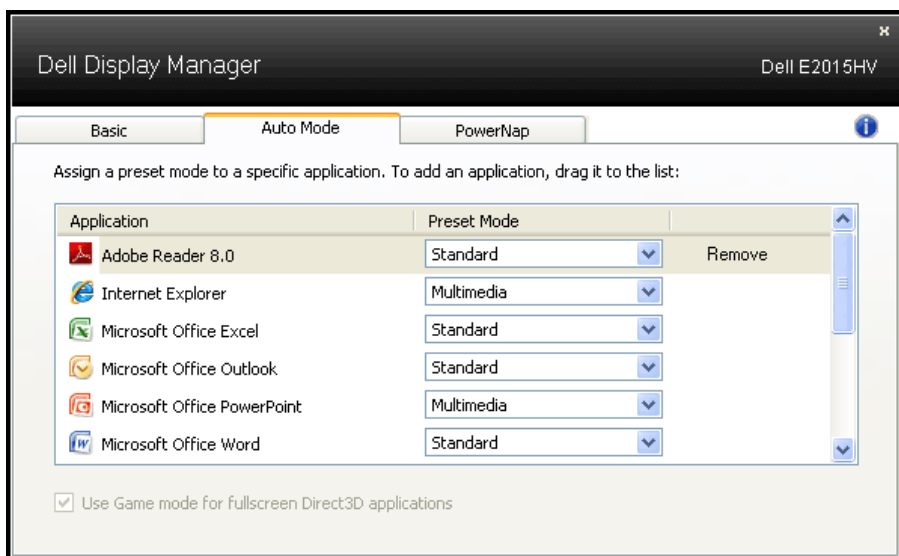

Applicazione delle funzioni di risparmio energetico

Sul modelli Dell supportati, sarà disponibile la scheda PowerNap che fornisce le opzioni di risparmio energetico. Quando si attiva lo screensaver, la luminosità del monitor può essere automaticamente impostata al livello minimo oppure il monitor entra in sospensione per ottenere un ulteriore risparmio energetico.

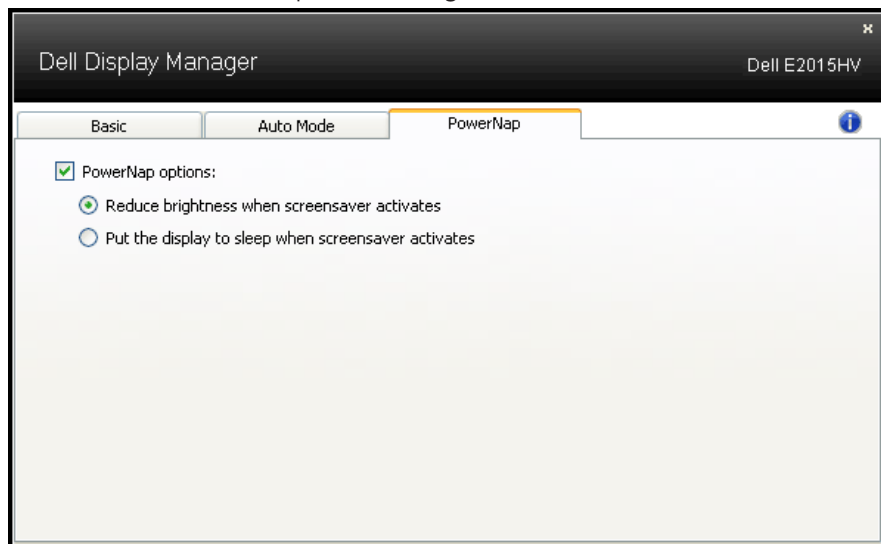



Informazioni sul Monitor

Contenuti della confezione

Il monitor è inviato con tutti gli elementi mostrati di seguito. Assicurarsi di avere ricevuto tutti i componenti e mettersi in contatto con **Contattare Dell** se manca qualcosa.

NOTA: Alcuni elementi potrebbero essere accessori optional e potrebbero non essere inviati insieme al monitor. Alcune funzioni o supporti potrebbero non essere disponibili in alcuni Paesi.

| | |
|---|--|
|  Dell | <ul style="list-style-type: none">• Monitor |
|  E2015HV E2215HV E2715H | <ul style="list-style-type: none">• Supporto |
|  E2015HV/E2215HV E2715H | <ul style="list-style-type: none">• Base |
|  E2015HV/E2215HV | <ul style="list-style-type: none">• Copertura viti VESA™ |
|  E2715H | <ul style="list-style-type: none">• Copertura cavi |
|  | <ul style="list-style-type: none">• Cavo di alimentazione (Varia in base ai paesi) |
|  | <ul style="list-style-type: none">• Cavo VGA |

| | |
|---|--|
|  <p>E2715H</p> | <ul style="list-style-type: none"> • Cavo DVI |
|  | <ul style="list-style-type: none"> • Supporto driver e documentazione • Guida introduttiva • Informazioni e normative sulla sicurezza |

Caratteristiche del prodotto

Monitor a schermo piatto Dell E2015HV/E2215HV/E2715H a matrice attiva LCD (Liquid Crystal Display) a matrice attiva, TFT (Thin-Film Transistor) ed illuminazione LED. Le caratteristiche del monitor includono:

- **E2015HV**: Dimensioni immagine visibile in diagonale 49,53 cm (19,5 pollici), risoluzione 1600 x 900, più supporto schermo intero per risoluzioni più basse.
- **E2215HV**: Dimensioni immagine visibile in diagonale 54,69cm (21,5 pollici), risoluzione 1920 x 1080, più supporto schermo intero per risoluzioni più basse.
- **E2715H**: Dimensioni immagine visibile in diagonale 68,58cm (27,0 pollici), risoluzione 1920 x 1080, più supporto schermo intero per risoluzioni più basse.
- Capacità di regolazione dell'inclinazione.
- Base rimovibile e fori di montaggio VESA 100 mm che consentono la flessibilità nelle soluzioni di montaggio.
- Capacità Plug and Play, se supportata dal sistema.
- Menu di regolazione OSD per una facile impostazione ed ottimizzazione dello schermo.
- Supporto software e documentazione che include un file informativo (INF), il file ICM (Image Color Matching) e la documentazione del prodotto.
- Software Dell Display Manager
- Conformità ENERGY STAR.
- Alloggio antifurto.
- **E2715H**: Fermo del supporto.
- Capacità Gestione risorse.
- **E2015HV/E2215HV**: Compatibile EPEAT Silver.
- **E2715H**: Conformità EPEAT Gold.

- CECP (per la Cina).
- Conformità RoHS.
- **E2715H**: Conformità TCO.
- **E2015HV/E2215HV**: Supporto di VGA.
- **E2715H**: Supporto di VGA, DVI-D, Displayport 1.2.
- Energy Gauge (Misuratore di energia) mostra in tempo reale il livello di energia consumata dal monitor.

Identificazione delle parti e dei controlli

Veduta frontale

E2015HV:



E2215HV/E2715H:



| | |
|----|--|
| 1. | Tasti di funzione (per altre informazioni, consultare Funzionamento del monitor) |
| 2 | Tasto accensione/spegnimento (con indicatore LED) |

Veduta posteriore

E2015HV:

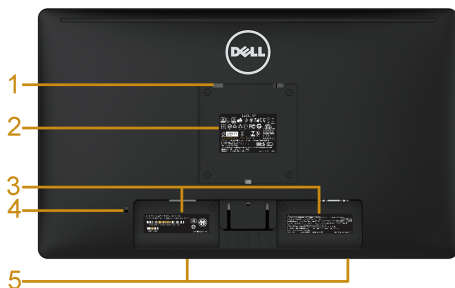

E2015HV



Veduta posteriore con supporto
del monitor

| Etichetta | Descrizione | Uso |
|-----------|--|--|
| 1 | Fori di montaggio VESA (100 mm) | Per montare il monitor. |
| 2 | Etichetta prestazioni di esercizio di conformità | Elenca le approvazioni delle autorità di regolamentazione. |
| 3 | Etichetta con codice a barre del numero di serie | Fare riferimento a questa etichetta quando ci si mette in contatto con il Supporto tecnico Dell. |
| 4 | Alloggio antifurto | Utilizzare un lucchetto per proteggere il monitor. (Lucchetto non incluso). |
| 5 | Staffe di montaggio della Dell Soundbar | Per fissare la Soundbar Dell optional. |

E2215HV:

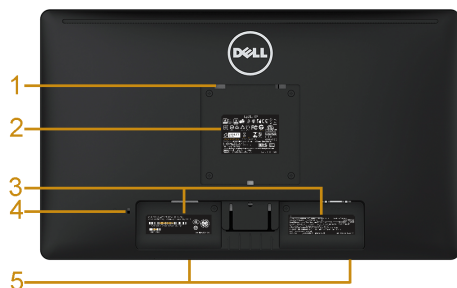

E2215HV



Veduta posteriore con supporto
del monitor

| Etichetta | Descrizione | Uso |
|-----------|--|--|
| 1 | Fori di montaggio VESA (100 mm) | Per montare il monitor. |
| 2 | Etichetta prestazioni di esercizio di conformità | Elenca le approvazioni delle autorità di regolamentazione. |
| 3 | Etichetta con codice a barre del numero di serie | Fare riferimento a questa etichetta quando ci si mette in contatto con il Supporto tecnico Dell. |
| 4 | Alloggio antifurto | Utilizzare un lucchetto per proteggere il monitor. (Lucchetto non incluso). |
| 5 | Staffe di montaggio della Dell Soundbar | Per fissare la Soundbar Dell optional. |
| 6 | Alloggio per la gestione dei cavi | Permette di organizzare i cavi facendoli passare attraverso il foro. |

E2715H:

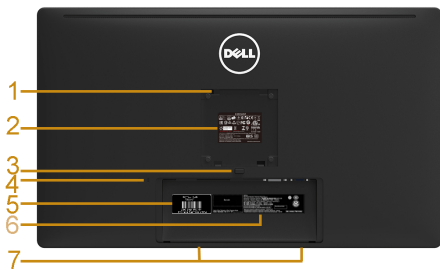

E2715H



Veduta posteriore con supporto
del monitor

| Etichetta | Descrizione | Uso |
|-----------|--|---|
| 1 | Fori di montaggio VESA (100 mm) | Per montare il monitor. |
| 2 | Etichetta prestazioni di esercizio di conformità | Elenca le approvazioni delle autorità di regolamentazione. |
| 3 | Etichetta con codice a barre del numero di serie | Fare riferimento a questa etichetta quando ci si mette in contatto con il Supporto tecnico Dell. |
| 4 | Alloggio antifurto | Utilizzare un lucchetto per proteggere il monitor. (Lucchetto non incluso). |
| 5 | Etichetta di servizio | L'etichetta di servizio di Dell è utilizzata per la garanzia Dell, per scopi di gestione del servizio clienti e per le registrazioni del sistema di base. |
| 6 | Etichetta con codice a barre del numero di serie | Fare riferimento a questa etichetta quando ci si mette in contatto con il Supporto tecnico Dell. |
| 7 | Staffe di montaggio della Dell Soundbar | Per fissare la Soundbar Dell optional. |
| 8 | Alloggio per la gestione dei cavi | Permette di organizzare i cavi facendoli passare attraverso il foro. |

Veduta laterale



E2015HV/E2215HV

E2715H

Veduta inferiore

E2015HV/E2215HV:



| Etichetta | Descrizione | Uso |
|-----------|--------------------------------|--|
| 1 | Connettore di alimentazione CA | Per collegare il cavo di alimentazione del monitor. |
| 2 | Connettore VGA | Per collegare il computer al monitor usando il cavo VGA. |

E2715H:



| Etichetta | Descrizione | Uso |
|-----------|--------------------------------|--|
| 1 | Connettore di alimentazione CA | Per collegare il cavo di alimentazione del monitor. |
| 2 | Connettore DisplayPort | Per collegare il computer al monitor usando un cavo DisplayPort. |
| 3 | Connettore DVI | Per collegare il computer al monitor usando il cavo DVI. |
| 4 | Connettore VGA | Per collegare il computer al monitor usando il cavo VGA. |

Specifiche del monitor

Le seguenti sezioni forniscono informazioni sulle varie modalità di risparmio energetico e sull'assegnazione dei pin dei vari connettori del monitor.

Modalità di risparmio energetico

Se il PC è dotato di scheda video o software conforme agli standard DPM VESA, il monitor può ridurre automaticamente il suo consumo energetico quando non è in uso. Questa funzione è conosciuta anche come modalità Power Save (Risparmio energetico). Quando il computer rileva l'input dalla tastiera, dal mouse o altri dispositivi, il monitor riprende automaticamente il funzionamento. La seguente tabella mostra il consumo energetico e le segnalazioni di questa funzione automatica di risparmio energetico:

E2015HV:

| Modalità VESA | Sincronizzazione orizzontale | Sincronizzazione verticale | Video | Indicatore di alimentazione | Consumo energetico |
|--------------------------------------|------------------------------|----------------------------|--------|-----------------------------|--------------------------------|
| Funzionamento normale | Attiva | Attiva | Attiva | Bianco | 20 W (max) ** 16 W (tipico) |
| Modalità Active-off (Disattivazione) | Inattiva | Inattiva | Vuoto | Bianco lampeggiante | Meno di 0,5 W |
| Spegnimento | - | - | | Spento | Meno di 0,5 W * |

E2215HV:

| Modalità VESA | Sincronizzazione orizzontale | Sincronizzazione verticale | Video | Indicatore di alimentazione | Consumo energetico |
|--------------------------------------|------------------------------|----------------------------|--------|-----------------------------|----------------------------------|
| Funzionamento normale | Attiva | Attiva | Attiva | Bianco | 25 W (max) ** 18,5 W (tipico) |
| Modalità Active-off (Disattivazione) | Inattiva | Inattiva | Vuoto | Bianco lampeggiante | Meno di 0,5 W |
| Spegnimento | - | - | | Spento | Meno di 0,5 W * |

E2715H:

| Modalità VESA | Sincronizzazione orizzontale | Sincronizzazione verticale | Video | Indicatore di alimentazione | Consumo energetico |
|--------------------------------------|------------------------------|----------------------------|--------|-----------------------------|--------------------------------|
| Funzionamento normale | Attiva | Attiva | Attiva | Bianco | 31 W (max) ** 25 W (tipico) |
| Modalità Active-off (Disattivazione) | Inattiva | Inattiva | Vuoto | Bianco lampeggiante | Meno di 0,5 W |
| Spegnimento | - | - | | Spento | Meno di 0,5 W * |

Il menu OSD funziona solo in modalità di *funzionamento normale*. Quando in modalità Active-off (Disattivazione) è premuto un tasto qualsiasi, tranne il tasto di alimentazione, vengono visualizzati i seguenti messaggi:

Dell E2015HV / E2215HV

There is no signal coming from your computer. Press any key on the keyboard or move the mouse to wake it up.

E2715H

There is no signal coming from your computer. Press any key on the keyboard or move the mouse to wake it up. If there is no display, press the monitor button now to select the correct input source on the On-Screen-Display menu.

Attivare il computer ed il monitor per accedere a **OSD**.



NOTA: Il monitor Dell E2015HV/E2215HV/E2715H è conforme ENERGY STAR®.



*Il consumo energetico pari a zero in modalità di spegnimento può essere ottenuto solamente scollegando il cavo di alimentazione dal monitor.

** Consumo energetico massimo con luminosità e contrasto massimi.

Assegnazione dei pin

Connettore D-Sub a 15 pin

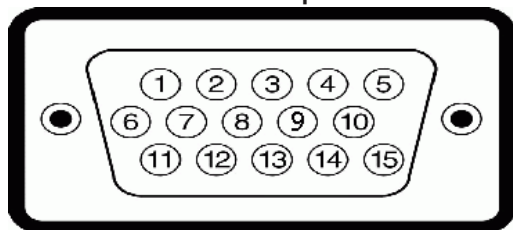

| Numero pin | Lato a 15 pin del cavo segnale collegato |
|------------|--|
| 1 | Video - Rosso |
| 2 | Video - Verde |
| 3 | Video - Blu |
| 4 | Massa |
| 5 | Diagnostica |
| 6 | Massa-R |
| 7 | Massa-V |
| 8 | Massa-B |
| 9 | DDC +5 V |
| 10 | Massa - Sincronismo |
| 11 | Massa |
| 12 | Dati DDC |
| 13 | Sincronismo orizzontale |
| 14 | Sincronismo verticale |
| 15 | Frequenza DDC |

Connettore DVI

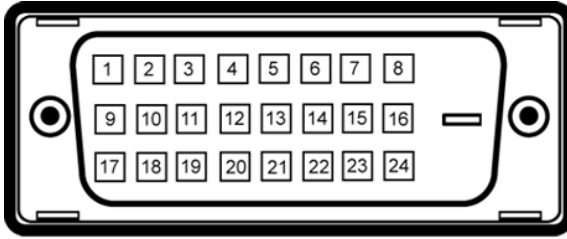

| Numero pin | Lato a 24 pin del cavo segnale collegato |
|------------|--|
| 1 | TMDS RX2- |
| 2 | TMDS RX2+ |
| 3 | Massa TMDS |
| 4 | Mobile |
| 5 | Mobile |
| 6 | Frequenza DDC |
| 7 | Dati DDC |
| 8 | Mobile |
| 9 | TMDS RX1- |
| 10 | TMDS RX1+ |
| 11 | Massa TMDS |
| 12 | Mobile |
| 13 | Mobile |
| 14 | Potenza +5 V |
| 15 | Diagnostica |
| 16 | Rilevamento Hot Plug |
| 17 | TMDS RX0- |
| 18 | TMDS RX0+ |
| 19 | Massa TMDS |
| 20 | Mobile |
| 21 | Mobile |
| 22 | Massa TMDS |
| 23 | Frequenza+ TMDS |
| 24 | Frequenza- TMDS |

Connettore DisplayPort

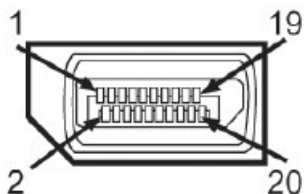

| Numero pin | Lato a 20 pin del cavo segnale collegato |
|------------|--|
| 1 | ML0(p) |
| 2 | Massa |
| 3 | ML0(n) |
| 4 | ML1(p) |
| 5 | Massa |
| 6 | ML1(n) |
| 7 | ML2(p) |
| 8 | Massa |
| 9 | ML2(n) |
| 10 | ML3(p) |
| 11 | Massa |
| 12 | ML3(n) |
| 13 | Massa |
| 14 | Massa |
| 15 | AUX(p) |
| 16 | Massa |
| 17 | AUX(n) |
| 18 | HPD |
| 19 | DP_PWR_Return |
| 20 | +3.3 V DP_PWR |

Capacità Plug and Play

Il monitor può essere installato su qualsiasi sistema compatibile Plug and Play. Il monitor fornisce automaticamente al computer i suoi dati EDID (Extended Display Identification Data) usando i protocolli DDC (Display Data Channel) così che il sistema può configurarsi ed ottimizzare le impostazioni del monitor. La maggior parte delle installazioni dei monitor è automatica. Se necessario, si possono selezionare altre impostazioni.

Specifiche del monitor a pannello piatto

| Numero del modello | E2015HV | E2215HV | E2715H |
|---------------------------|--|---|---|
| Tipo di schermo | Matrice attiva - TFT LCD | Matrice attiva - TFT LCD | Matrice attiva - TFT LCD |
| Tipo di pannello | TN | TN | IPS / PLS |
| Immagine visibile: | | | |
| Diagonale | 495,3 mm (19,50 pollici) | 546,9 mm (21,53 pollici) | 685,8 mm (27,00 pollici) |
| Area attiva orizzontale | 432,0 ± 1,92 mm (17,0 ± 0,08 pollici) | 476,64 mm (18,77 pollici) | 597,9 mm (23,54 pollici) |
| Area attiva verticale | 239,76 ± 3,42 mm (9,44 ± 0,13 pollici) | 268,11 mm (10,56 pollici) | 336,3 mm (13,24 pollici) |
| Area | 103576,3 ± 6,57 mm ² (160,57 ± 0,01 pollici ²) | 146168,58 mm ² (198,21 pollici ²) | 201073,77 mm ² (311,67 pollici ²) |
| Dimensioni pixel | 0,2712 x 0,2626 ± 0,0074 mm | 0,2483 x 0,2483 mm | 0,3114 x 0,3114 mm |
| Angolo di visuale: | | | |
| Frequenza | 90° tipico | 90° tipico | 178° tipico |
| Frequenza | Da 50° a 65° tipico | Da 50° a 65° tipico | 178° tipico |
| Uscita luminanza | 200 cd/m ² (tipica) | 200 cd/m ² (tipica) | 300 cd/m ² (tipica) |
| Rapporto di contrasto | 600 a 1 (tipico) | 600 a 1 (tipico) | 1000 a 1 (tipico) |
| Rivestimento superficiale | Antiriflesso con rivestimento 3H | Antiriflesso con rivestimento 3H | Antiriflesso con rivestimento 3H |

| | | | |
|--------------------|--------------------------------------|--------------------------------------|--------------------------------------|
| Retroilluminazione | Sistema di illuminazione barra a LED | Sistema di illuminazione barra a LED | Sistema di illuminazione barra a LED |
| Tempo di risposta | 5 ms tipico (bianco a nero) | 5 ms tipico (bianco a nero) | 8 ms tipico (grigio a grigio) |
| Profondità colore | 16,7 milioni di colori | 16,7 milioni di colori | 16,7 milioni di colori |
| Gamut colore | 85% (tipico) ** | 85% (tipico) ** | 85% (tipico) ** |

** Il gamut colore (tipico) di E2015HV/E2215HV/E2715H si basa sugli standard dei test CIE1976 (85%) e CIE1931 (72%).

Specifiche di risoluzione

| Numero del modello | E2015HV | E2215HV/E2715H |
|----------------------------------|---------------------------------|---------------------|
| Portata scansione | | |
| • Frequenza | Da 30 kHz a 83 kHz (automatica) | |
| • Frequenza | Da 56 Hz a 76 Hz (automatica) | |
| Risoluzione massima preimpostata | 1600 x 900 a 60 Hz | 1920 x 1080 a 60 Hz |

Specifiche elettriche

| Numero del modello | E2015HV/ E2215HV | E2715H |
|---|--|---|
| Segnali di ingresso video | RGB analogico: 0,7 Volt \pm 5%, impedenza di uscita 75 Ohm | <ul style="list-style-type: none"> RGB analogico: 0,7 Volt \pm5%, impedenza di uscita 75 Ohm Digitale: Rimovibile, DVI-D, Pin solid, fornito scollegato dal monitor DisplayPort *, 600mV per ogni linea differenziale, impedenza di 100 ohm per coppiadifferenziale |
| Segnali ingresso sincronizzazione | Sincronizzazioni orizzontali e verticali separate, livello TTL senza specifica di polarità, SOG (sincronizzazione composita sul verde) | |
| Tensione ingresso CA / frequenza / corrente | Da 100 V CA a 240 V CA/50 Hz o 60 Hz \pm 3 Hz/1,5 A (max) | |
| Corrente in ingresso | 120 V: 30 A (max) 240 V: 60 A (max) | |

* Supporto delle specifiche DP 1.2 (core). Esclude transazione Fast AUX, trasporto stereo 3D, audio HBR (o audio ad alta velocità di trasmissione dati).

Modalità di visualizzazione preimpostate

La seguente tabella elenca le modalità preimpostate per le quali Dell garantisce le dimensioni di immagine e la centratura:

E2015HV:

| Modalità di visualizzazione | Frequenza orizzontale (kHz) | Frequenza verticale (kHz) | Pixel Clock (Frequenza pixel) (MHz) | Polarità di sincronia (Orizzontale/Verticale) |
|-----------------------------|-----------------------------|---------------------------|-------------------------------------|---|
| VESA, 720 x 400 | 31,5 | 70,1 | 28,3 | -/+ |
| VESA, 640 x 480 | 31,5 | 59,9 | 25,2 | -/- |
| VESA, 640 x 480 | 37,5 | 75,0 | 31,5 | -/- |
| VESA, 800 x 600 | 37,9 | 60,3 | 40,0 | +/+ |
| VESA, 800 x 600 | 46,9 | 75,0 | 49,5 | +/+ |
| VESA, 1024 x 768 | 48,4 | 60,0 | 65,0 | -/- |
| VESA, 1024 x 768 | 60,0 | 75,0 | 78,8 | +/+ |
| VESA, 1152 x 864 | 67,5 | 75,0 | 108,0 | +/+ |
| VESA, 1280 x 1024 | 64,0 | 60,0 | 108,0 | +/+ |
| VESA, 1280 x 1024 | 80,0 | 75,0 | 135,0 | +/+ |
| VESA, 1600 x 900 | 55,5 | 60,0 | 97,8 | +/- |

E2215HV/E2715H:

| Modalità di visualizzazione | Frequenza orizzontale (kHz) | Frequenza verticale (kHz) | Pixel Clock (Frequenza pixel) (MHz) | Polarità di sincronia (Orizzontale/Verticale) |
|-----------------------------|-----------------------------|---------------------------|-------------------------------------|---|
| VESA, 720 x 400 | 31,5 | 70,1 | 28,3 | -/+ |
| VESA, 640 x 480 | 31,5 | 59,9 | 25,2 | -/- |
| VESA, 640 x 480 | 37,5 | 75,0 | 31,5 | -/- |
| VESA, 800 x 600 | 37,9 | 60,3 | 40,0 | +/+ |
| VESA, 800 x 600 | 46,9 | 75,0 | 49,5 | +/+ |
| VESA, 1024 x 768 | 48,4 | 60,0 | 65,0 | -/- |
| VESA, 1024 x 768 | 60,0 | 75,0 | 78,8 | +/+ |
| VESA, 1152 x 864 | 67,5 | 75,0 | 108,0 | +/+ |
| VESA, 1280 x 1024 | 64,0 | 60,0 | 108,0 | +/+ |
| VESA, 1280 x 1024 | 80,0 | 75,0 | 135,0 | +/+ |
| VESA, 1600 x 900 | 60,0 | 60,0 | 108,0 | +/+ |
| VESA, 1920 x 1080 | 67,5 | 60,0 | 148,5 | +/+ |

Caratteristiche fisiche

La seguente tabella elenca le caratteristiche fisiche del monitor:

| Numero del modello | E2015HV | E2215HV | E2715H |
|---------------------------------|--|-----------------------------|--|
| Tipo di connettore | D-Sub, connettore blu | D-Sub, connettore blu | D-Sub, connettore blu; DVI-D: connettore bianco DP: Connettore nero |
| Tipo di cavo segnale | VGA | VGA | VGA DVI-D DisplayPort |
| Dimensioni: (con supporto) | | | |
| Altezza | 358,8 mm (14,12 pollici) | 395,8 mm (15,59 pollici) | 459,0 mm (18,07 pollici) |
| Larghezza | 473,9 mm (tipico) 468,6 mm (Minimo) (18,66 pollici (tipico) 18,45 pollici (Minimo)) | 513,2 mm (20,21 pollici) | 641,5 mm (25,26 pollici) |
| Profondità | 165,5 mm (6,52 pollici) | 165,5 mm (6,52 pollici) | 180,0 mm (7,09 pollici) |
| Dimensioni: (senza supporto) | | | |
| Altezza | 276,3 mm (10,88 pollici) | 304,7 mm (12,00 pollici) | 379,9 mm (14,96 pollici) |
| Larghezza | 473,9 mm (tipico) 468,6 mm (Minimo) (18,66 pollici (tipico) 18,45 pollici (Minimo)) | 513,2 mm (20,21 pollici) | 641,5 mm (25,26 pollici) |
| Profondità | 46,5 mm (1,83 pollici) | 46,5 mm (1,83 pollici) | 46,5 mm (1,83 pollici) |
| Dimensioni del supporto: | | | |
| Altezza | 149,0 mm (5,87 pollici) | 171,9 mm (6,77 pollici) | 339,1 mm (13,35 pollici) |

| | | | |
|--|----------------------------|----------------------------|----------------------------|
| Larghezza | 180,6 mm (7,11 pollici) | 180,5 mm (7,11 pollici) | 220,0 mm (8,66 pollici) |
| Profondità | 165,5 mm (6,52 pollici) | 165,5 mm (6,52 pollici) | 180,0 mm (7,09 pollici) |
| Peso: | | | |
| Peso con imballo | 3,65 kg (8,03 libbre) | 4,25 kg (9,35 libbre) | 8,55 kg (18,81 libbre) |
| Peso con supporto e cavi | 3,00 kg (6,60 libbre) | 3,50 kg (7,70 libbre) | 6,15 kg (13,53 libbre) |
| Peso senza supporto (considerazioni per montaggio su parete o montaggio VESA - senza cavi) | 2,38 kg (5,24 libbre) | 2,90 kg (6,38 libbre) | 4,53 kg (9,97 libbre) |
| Peso del supporto | 0,33 kg (0,73 libbre) | 0,40 kg (0,88 libbre) | 1,19 kg (2,62 libbre) |

Caratteristiche ambientali

La seguente tabella elenca le condizioni ambientali per il monitor:

| Numero del modello | E2015HV | E2215HV | E2715H |
|-----------------------|--|---|--|
| Temperatura Operativa | Da 0°C a 40°C (da 32°F a 104°F) | | |
| Non operativa | Immagazzinamento: Da -20°C a 60°C (da -4°F a 140°F) Spedizione: Da -20°C a 60°C (da -4°F a 140°F) | | |
| Umidità Operativa | Da 10 % a 80 % (senza condensa) | | |
| Non operativa | Immagazzinamento: Da 5% a 90% (senza condensa) Spedizione: Da 5% a 90% (senza condensa) | | |
| Altitudine Operativa | 5.000 m (16.404 piedi) max | | |
| Non operativa | 12.191 m (40.000 piedi) max | | |
| Dissipazione termica | 68,3 BTU all'ora (max) 54,6 BTU all'ora (tipica) | 85,3 BTU all'ora (max) 63,1 BTU all'ora (tipica) | 105,8 BTU all'ora (max) 85,3 BTU all'ora (tipica) |

Qualità monitor LCD e Pixel Policy

Durante la procedura di produzione dei monitor LCD, non è inconsueto che uno o più pixel si blocchino in uno stato immutabile. Il risultato visibile è un pixel fisso che appare come un piccolissimo puntino scuro o chiaro. Quando il pixel rimane sempre acceso, è noto come un "punto luminoso". Quando il pixel rimane sempre spento, è noto come un "punto scuro".

In quasi tutti i casi, questi pixel fissi sono difficilissimi da vedere non sminuiscono la qualità ed utilizzabilità dello schermo. Uno schermo con 1 o 5 pixel fissi è considerato normale ed entro gli standard. Per altre informazioni, visitare il sito di supporto Dell all'indirizzo:

<http://www.dell.com/support/monitors>.

Linee guida per la manutenzione

Cura del monitor

- △ **ATTENZIONE: Leggere ed attenersi alle istruzioni per la sicurezza prima di pulire il monitor.**
- △ **ATTENZIONE: Prima di pulire monitor, scollegare il cavo di alimentazione del monitor dalla presa elettrica.**

Per una corretta messa in opera, attenersi alle istruzioni del seguente elenco quando si disimballa, pulisce o si maneggia il monitor:

- Per pulire lo schermo antistatico, inumidire leggermente con dell'acqua un panno morbido e pulito. Se possibile, usare panni appositi o soluzioni adatte per la pulizia degli schermi con rivestimento antistatico. Non usare benzene, solventi, ammoniaca, detergenti abrasivi o aria compressa.
- Usare un panno inumidito leggermente con acqua calda per pulire le plastiche. Evitare di usare qualsiasi tipo di detergente, poiché alcuni detergenti lasciano una pellicola lattiginosa sulle plastiche.
- Se si nota della polvere bianca sul monitor, quando lo si disimballa, pulirla con un panno. Questa polvere si sviluppa durante la spedizione del monitor.
- Maneggiare il monitor con cura perché le plastiche di colore scuro sono più delicate di quelle di colore chiaro, e si possono graffiare mostrando segni bianchi.
- Per aiutare il monitor a mantenere la migliore qualità di immagine, usare uno screensaver dinamico e spegnere il monitor quando non è in uso.

Installazione del monitor

Collegamento del supporto

 **NOTA:** La base è staccata quando il monitor viene inviato dalla fabbrica.

1. Collegare il supporto alla base.

E2015HV:

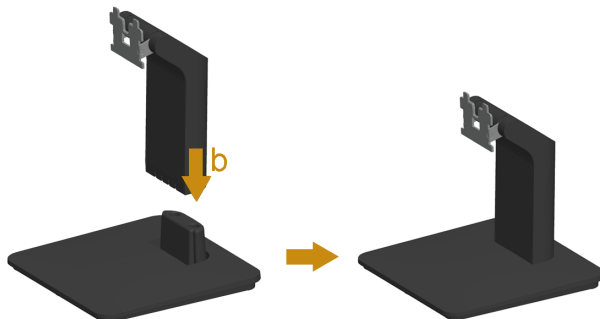

E2215HV:

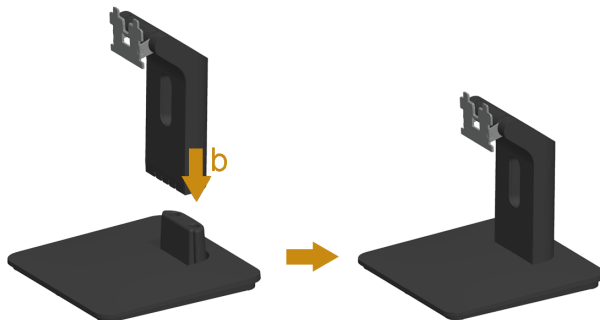

E2715H:

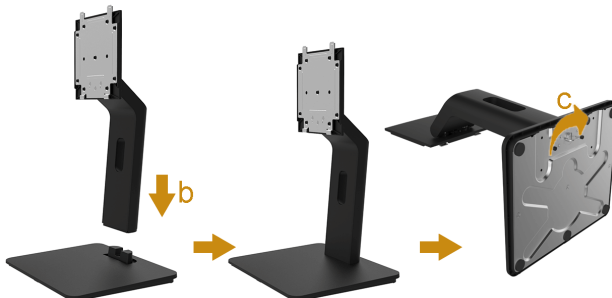

- a. Collocare la base del monitor su una superficie solida.
 - b. Inserire, con la corretta direzione, il corpo del supporto del monitor nella base finché si blocca in posizione.
 - c. Stringere la vite che si trova sulla base.
2. Fissare il supporto montato al monitor:

E2015HV/E2215HV:



- a. Collocare il monitor su un panno morbido o su un cuscino vicino al bordo del tavolo.
- b. Allineare la staffa del supporto con la scanalatura del monitor.
- c. Inserire la staffa verso il monitor finché si blocca in posizione.

E2715H:



- a. Rimuovere coperchio e collocare il monitor su una superficie piana.
- b. Far collimare le due linguette sulla parte superiore del supporto alla scanalatura sul retro del monitor.
- c. Premere il supporto finché scatta in posizione.

Collegamento del monitor

⚠ AVVISIO: Osservare le Istruzioni per la sicurezza prima di iniziare una qualsiasi delle procedure di questa sezione.

Come si collega il monitor al computer:

1. Spegnere il computer e scollegare il cavo di alimentazione.
2. Collegare il connettore bianco (DVI-D digitale), o blu (VGA analogico), o nero (DisplayPort) del cavo dello schermo alla corrispondente porta video sul retro del computer. Non utilizzare i tre cavi contemporaneamente. Utilizzare i tre cavi solo quando si esegue il collegamento a tre computer diversi con sistemi video appropriati.

Collegamento del cavo VGA di colore blu

E2015HV:



E2215HV:



E2715H:



Collegamento del cavo DVI di colore bianco (solo per E2715H)



Collegamento del cavo DisplayPort (solo per E2715H)



 **Nota:** Le immagini sono usate solo a scopo illustrativo. L'aspetto del computer può essere diverso.

Organizzazione dei cavi (per E2215HV/E2715H)

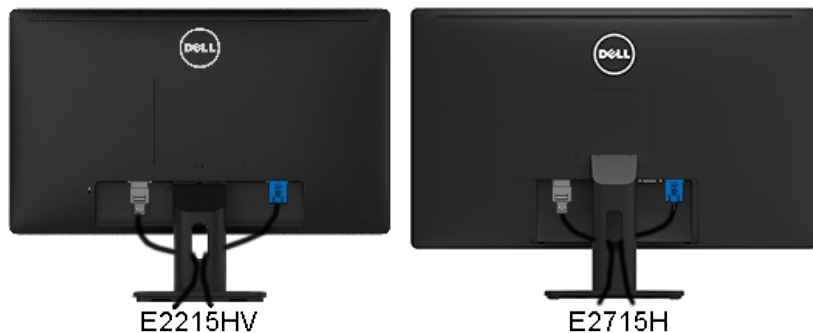

Una volta collegati tutti i cavi necessari al monitor e al computer (consultare [Collegamento del monitor](#) per il collegamento del cavo), utilizzare la fessura di gestione dei cavi per organizzare tutti i cavi come illustrato in precedenza.

Installare la copertura cavi (solo per E2715H)

 **Nota:** La copertura cavi è staccata quando il monitor è inviato dalla fabbrica.



Installazione della copertura cavi:

1. Far collimare le due linguette sulla parte inferiore della copertura cavi alla scanalatura sul retro del monitor.
2. Premere la copertura cavi finché scatta in posizione.

Rimozione del supporto del monitor

Dopo avere collocato il pannello del monitor su un panno morbido o su un cuscino, completare le seguenti procedure per rimuovere la base:

E2015HV:



E2215HV:



1. Usare un cacciavite lungo per spingere il fermo che si trova nel foro appena sopra il supporto.
2. Quando il fermo è sbloccato, rimuovere la base allontanandola dal monitor.

E2715H:

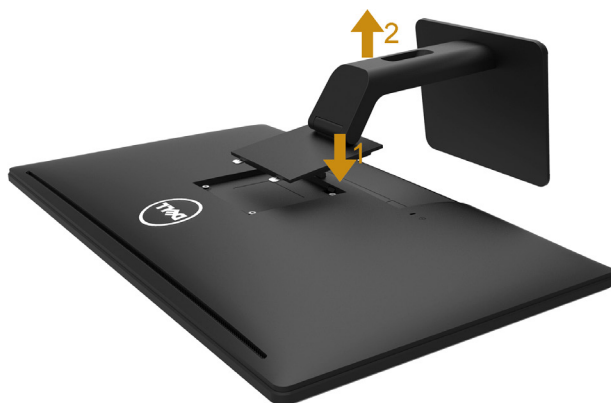

1. Tenere premuto il tasto di rilascio del supporto.
2. Sollevare ed allontanare il supporto dal monitor.

Montaggio a parete (optional)



figura 1



figura 2

(Dimensioni della vite: M4 x 10 mm).

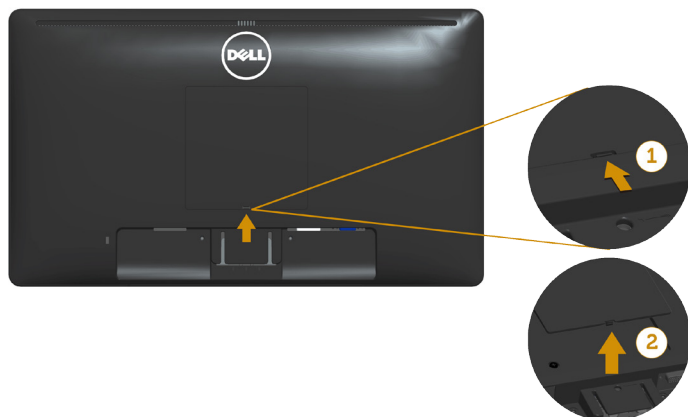
Fare riferimento alle istruzioni in dotazione con il kit di montaggio della base compatibile VESA.

1. Collocare il monitor su un panno morbido o un cuscino su una tavolo piano stabile.
2. Rimuovere il supporto.
3. Rimuovere la copertura viti VESA™ (Figura 1)
4. Utilizzare un cacciavite per rimuovere le quattro viti di fissaggio del coperchio in plastica. (figura 2)
5. Fissare la staffa di montaggio dal kit di montaggio a parete al monitor LCD.
6. Montare il monitor LCD sulla parete attenendosi alle istruzioni in dotazione con il kit di montaggio della base.

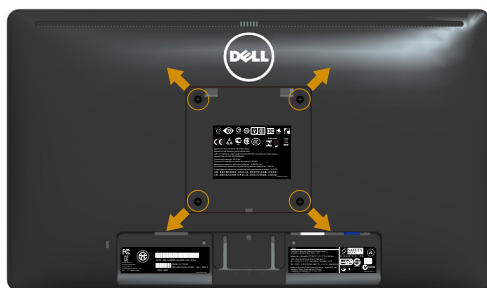
🔪 **NOTA:** Per l'uso esclusivo con una staffa di montaggio UL con capacità minima di peso/carico di 2,38 kg (E2015HV)/2,90 kg (E2215HV)/4,53 kg (E2715H).

Funzionamento del monitor

Accensione del monitor

Premere il tasto  per accendere il monitor.

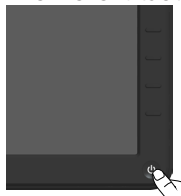



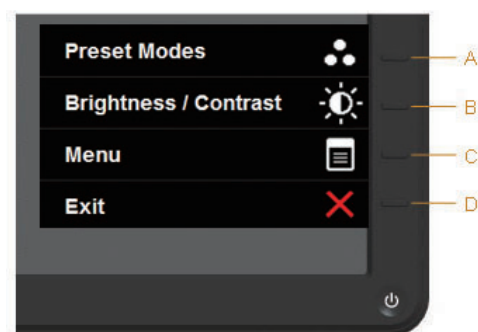

Uso dei controlli del pannello frontale

Usare i tasti sulla parte anteriore del monitor per regolare le impostazioni dell'immagine.





E2015HV/E2215HV:

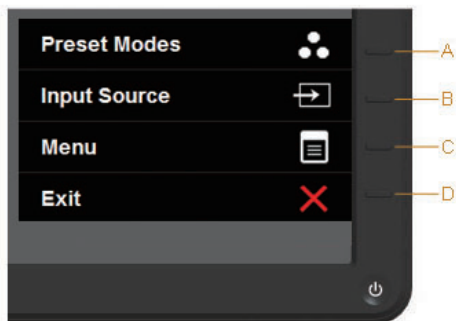

| Tasti del pannello frontale | | Descrizione |
|-----------------------------|---|--|
| A |  (Modalità Preimpostate) | Usare il tasto Preset modes (Modalità Preimpostate) per scegliere da un elenco di modalità di colore predefinite. Consultare Uso del menu OSD . |
| B |  (Luminosità)/ (Contrasto) | Usare il tasto Brightness / Contrast (Luminosità/ Contrasto) per accedere direttamente al menu di controllo "Brightness" (Luminosità) e "Contrast" (Contrasto). |
| C |  Menu | Usare il tasto Menu per aprire il menu OSD. |
| D |  (Esci) | Usare il tasto Exit (Esci) per uscire dal menu OSD o dai menu secondari. |





E2715H:



| Tasti del pannello frontale | | Descrizione |
|-----------------------------|--|--|
| A |  (Modalità Preimpostate) | Usare il tasto Preset modes (Modalità Preimpostate) per scegliere da un elenco di modalità di colore predefinite. Consultare Uso del menu OSD . |
| B |  Input Source (Origine d'input) | Utilizzare Origine ingresso per scegliere tra i diversi segnali video che possono essere connessi al monitor. <ul style="list-style-type: none"> • Input VGA • Input DVI-D • Input Porta display |
| C |  Menu | Usare il tasto Menu per aprire il menu OSD. |
| D |  (Esci) | Usare il tasto Exit (Esci) per uscire dal menu OSD o dai menu secondari. |

Tasti del pannello frontale



| Tasti del pannello frontale | | Descrizione |
|-----------------------------|--|---|
| A |  Up (Su) | Usare il tasto Up (Su) per regolare (aumentare il valore) le voci del menu OSD. |
| B |  Down (Giù) | Usare il tasto Down (Giù) per regolare (diminuire il valore) le voci del menu OSD. |
| C |  OK | Usare il tasto OK per confermare la selezione. |
| D |  Back (Indietro) | Usare il tasto Back (Indietro) per andare al menu precedente. |

Uso del menu OSD

Accesso al sistema di menu

 **NOTA:** Se si modificano le impostazioni e si procede ad un altro menu, oppure si esce dal menu OSD, il monitor salva automaticamente le modifiche. Le modifiche vengono salvate anche se si cambiano le impostazioni e si attende che il menu OSD scompaia.

1. Premere il tasto  per aprire il menu OSD e visualizzare il menu principale.



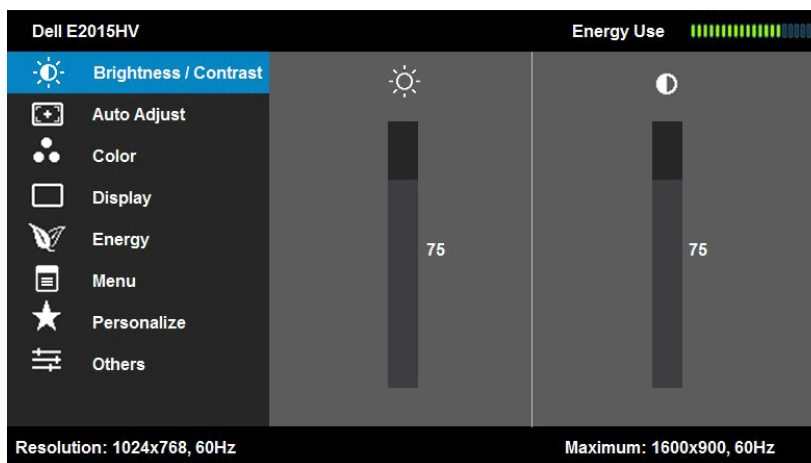

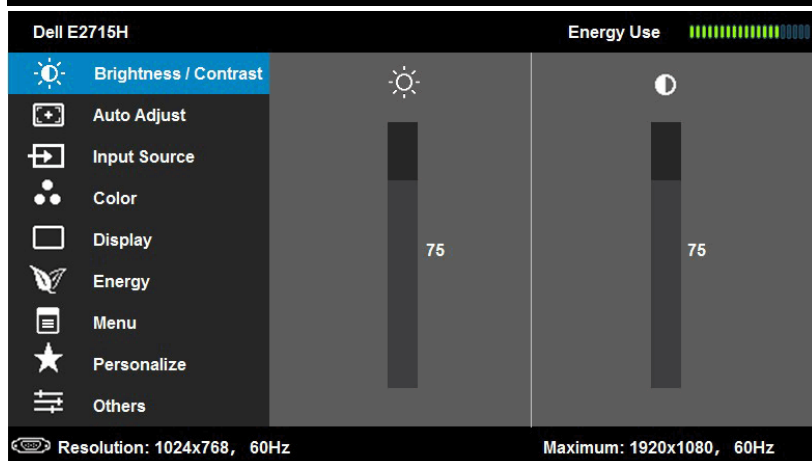
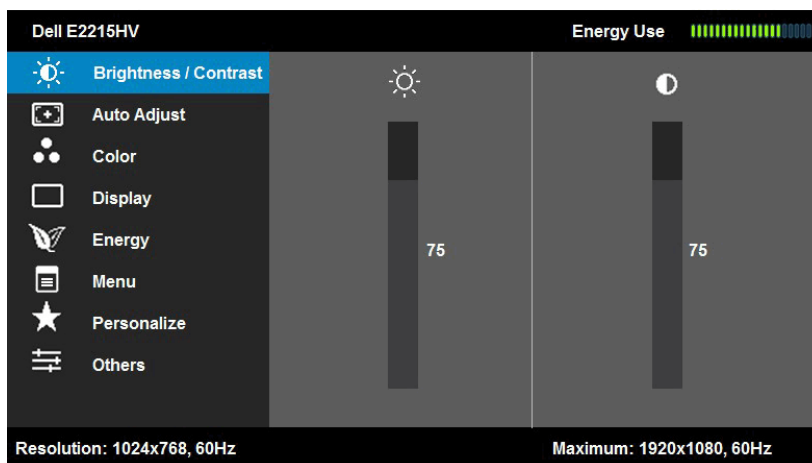
Menu principale





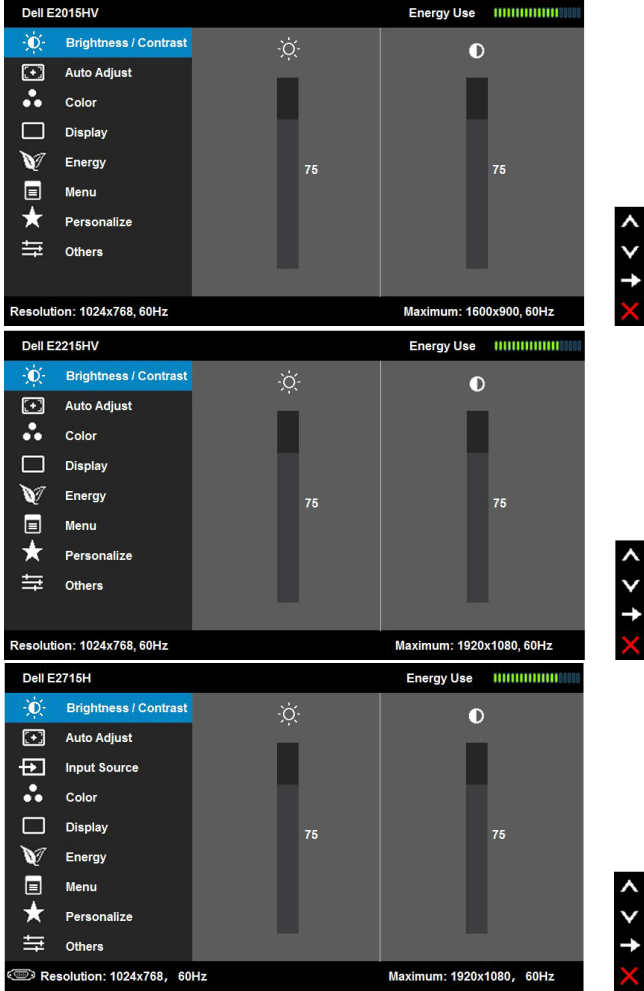

2. Premere i tasti e per passare tra le opzioni del menu. Quando ci si sposta da un'icona all'altra, viene evidenziato il nome dell'opzione.
3. Premere di nuovo il tasto per selezionare la voce evidenziata nel menu.
4. Premere i tasti e per selezionare il parametro desiderato.
5. Premere il tasto per accedere alla barra di scorrimento e usare il tasto o , in base agli indicatori nel menu, per eseguire le modifiche.
6. Selezionare per tornare al menu precedente senza accettare le impostazioni correnti, oppure selezionare per accettare e tornare al menu precedente.

La seguente tabella fornisce un elenco di tutte le opzioni del menu OSD e loro funzioni.

| Icona | Menu e menu secondari | Descrizione |
|--|---|---|
|  | Consumo energetico | Questo indicatore mostra in tempo reale il livello di energia consumata dal monitor. |
|  | Brightness (Luminosità)/Contrast (Contrasto) | <p>Usare i menu Brightness (Luminosità) e Contrast (Contrasto) per regolare la luminosità ed il contrasto.</p>  |
| | Brightness (Luminosità) | <p>Permette di regolare la luminosità o luminanza della retroilluminazione.</p> <p>Premere il tasto  per aumentare la luminosità e premere il tasto  per diminuirla (minimo 0 ~ massimo 100).</p> |

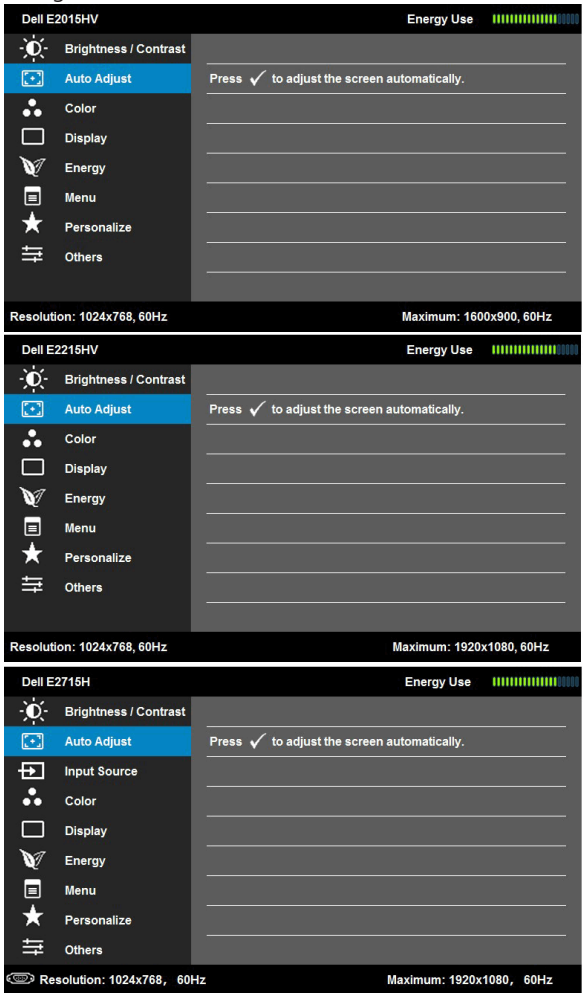
| | | |
|---|--|--|
| | <p>Contrast (Contrasto)</p> | <p>Permette di regolare il contrasto o il grado di differenza tra chiaro e scuro sullo schermo del monitor. Prima regolare la luminosità e poi regolare il contrasto solo se sono necessarie ulteriori regolazioni.</p> <p>Premere il tasto  per aumentare il contrasto e premere il tasto  per diminuirlo (minimo 0 ~ massimo 100).</p> |
|  | <p>Auto Adjust (Regolazione automatica)</p> | <p>Usare questo tasto per attivare il menu di impostazione e di regolazione automatica.</p>  |

Durante la regolazione automatica dei seguenti input, appare la seguente finestra di dialogo su un fondo nero:

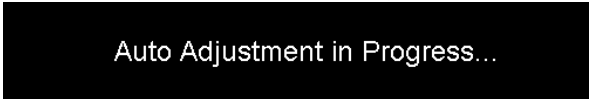

Auto Adjust (Regolazione automatica) consente al monitor di regolare automaticamente il segnale video in ingresso. Dopo avere usato Auto Adjust (Regolazione automatica), si può regolare ulteriormente il monitor usando i controlli Pixel Clock (Coarse) (Frequenza pixel (Coarse)) e Phase (Fine) (Fase (Fine)) del menu **Display Settings** (Impostazioni schermo).

NOTA: Auto Adjust (Regolazione automatica) non funziona se si preme il tasto quando non vi è alcuna segnale di ingresso video attivo o cavo collegato.

Questa opzione è disponibile solo quando si usa il connettore analogico (VGA).



Input Source
(Sorgente di ingresso)
(solo per E2715H)

Usare il menu **Input Source** (Sorgente di ingresso) per selezionare tra i vari segnali video che possono essere collegati al monitor.

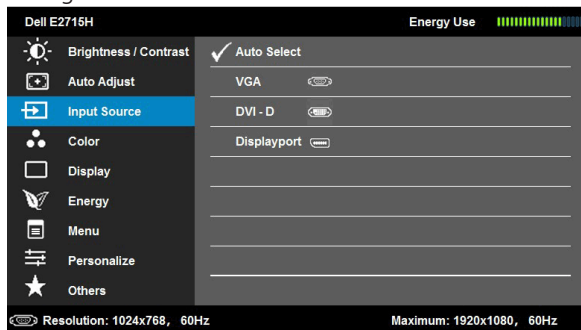

Auto Select
(Selezione automatica)

Selezionare **Auto Select** (Selezione automatica) per cercare i segnali di ingresso disponibili.

VGA

Selezionare l'ingresso **VGA** quando si usa il connettore analogico (VGA). Premere il tasto per selezionare la sorgente di ingresso VGA.

DVI-D

Selezionare l'ingresso **DVI-D** quando si usa il connettore digitale (DVI). Premere il tasto per selezionare la sorgente di ingresso DVI.

Displayport

Selezionare l'ingresso **Displayport** quando si usa il connettore DP. Premere il tasto per selezionare la sorgente di ingresso DisplayPort.



Colore

Usare il menu **Color** (Colore) per regolare le impostazioni di colore del monitor.

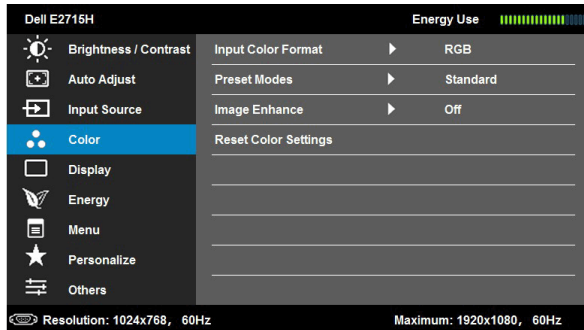
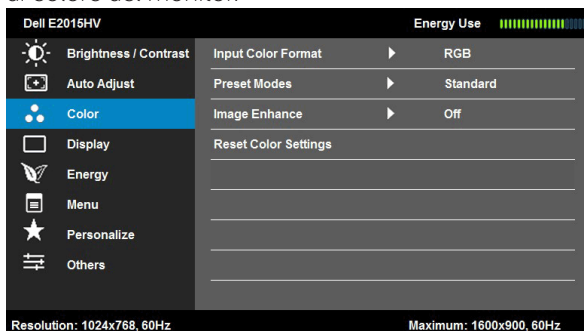

Input Color Format
(Formato colore ingresso)

Permette di impostare la modalità di ingresso video su:

- **RGB**: Selezionare questa opzione se il monitor è collegato ad un computer o un lettore DVD usando l'adattatore HDMI a DVI.
- **YPbPr**: Selezionare questa opzione se il lettore DVD supporta solo l'uscita YPbPr.

Preset Modes (Modalità Preimpostate)

Permette di scegliere da un elenco di modalità di colore preimpostate.

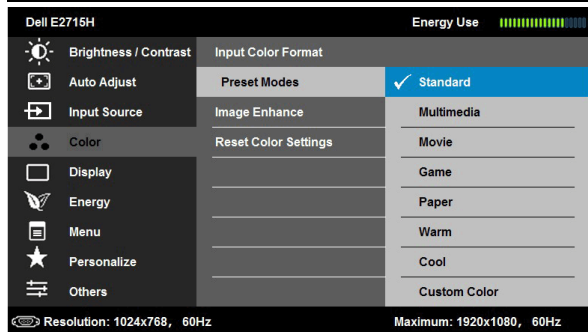
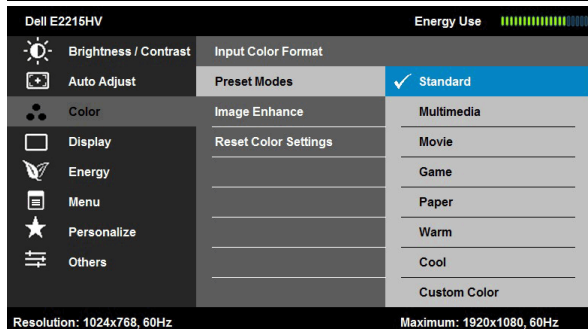
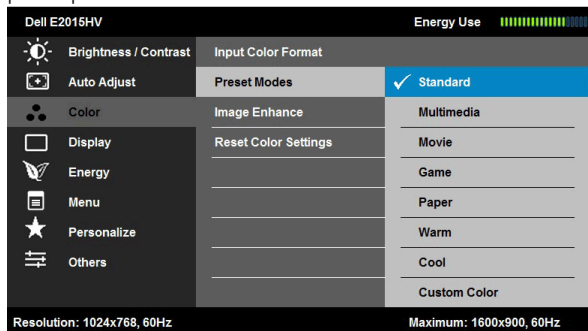

- **Standard:** Carica le impostazioni di colore predefinite del monitor. Questa è la modalità predefinita preimpostata.
- **Multimedia:** Carica le impostazioni di colore ideali per le applicazioni multimediali.
- **Film:** Carica le impostazioni di colore ideali per i film.
- **Giochi:** Carica le impostazioni di colore ideali per la maggior parte dei giochi.

| | |
|---|--|
| | <ul style="list-style-type: none"> • Carta: carica le impostazioni di luminosità e nitidezza ideali per la visualizzazione del testo. Nasconde lo sfondo del testo per simulare il supporto cartaceo senza influenzare le immagini a colori. Si applica solo al formato d'ingresso RGB. • Warm (Caldo): Aumenta la temperatura colore. Lo schermo appare più caldo con una tinta rosso/gialla. • Cool (Freddo): Diminuisce la temperatura colore. Lo schermo appare più freddo con una tinta blu. • Custom Color (Colore personalizzato): Permette di regolare manualmente le impostazioni di colore. Premere i tasti ▲ and ▼ per regolare i valori di Rosso, Verde e Blu e creare una modalità di colore preimpostata personalizzata. |
| Tonalità | <p>Questa funzione consente di cambiare il colore dell'immagine su verde o viola. Viene utilizzata per regolare la tonalità del colore della pelle. Usare ▲ o ▼ per regolare la tonalità da '0' a '100'.</p> <p>Premere ▲ per aumentare la gradazione di verde dell'immagine video.</p> <p>Premere ▼ per aumentare la gradazione di viola dell'immagine video.</p> <p>NOTA: La regolazione Tonalità è disponibile solo per la modalità Film e Giochi.</p> |
| Saturazione | <p>Questa funzione consente di regolare la saturazione del colore dell'immagine video. Usare ▲ o ▼ per regolare la saturazione da '0' a '100'.</p> <p>Premere ▲ per aumentare la monocromia dell'immagine video.</p> <p>Premere ▼ per aumentare i colori dell'immagine video.</p> <p>NOTA: La regolazione Saturazione è disponibile solo per l'ingresso video.</p> |
| Ottimizzazione immagine | <p>Rende automaticamente più nitide le immagini, ottimizza le tonalità e migliora il contrasto di colore. Per migliorare la nitidezza dell'immagine.</p> <p>NOTA: Ottimizzazione immagine è disponibile solo per le modalità Standard, Multimedia, Film e Giochi.</p> |
| Reset Color Settings (Ripristina impostazioni colore) | Ripristina le impostazioni predefinite di colore del monitor. |



Display (Schermo)

Usare il menu **Displays** (Schermo) per regolare le impostazioni dello schermo del monitor.

The image displays three screenshots of the Dell monitor OSD menu, showing the 'Display' settings for different models:

- Dell E2015HV:** Resolution: 1024x768, 60Hz. Maximum: 1600x900, 60Hz. Settings include Aspect Ratio (Wide 16:9), Horizontal Position (50), Vertical Position (50), Sharpness (50), Pixel Clock (50), and Phase (50).
- Dell E2215HV:** Resolution: 1024x768, 60Hz. Maximum: 1920x1080, 60Hz. Settings include Aspect Ratio (Wide 16:9), Horizontal Position (50), Vertical Position (50), Sharpness (50), Pixel Clock (50), and Phase (50).
- Dell E2715H:** Resolution: 1024x768, 60Hz. Maximum: 1920x1080, 60Hz. Settings include Aspect Ratio (Wide 16:9), Horizontal Position (50), Vertical Position (50), Sharpness (50), Pixel Clock (50), and Phase (50).



Aspect Ratio (Rapporto proporzioni)

Regola le proporzioni dell'immagine su Wide 16:9, 4:3 o 5:4.

NOTA: La regolazione Wide 16:9 non è richiesta alla risoluzione massima preimpostata di 1600 x 900 (per E2015HV) o 1920 x 1080 (per E2215HV/E2715H).

Horizontal Position (Posizione orizzontale)

Usare il tasto o per regolare l'immagine verso sinistra e destra. Il minimo è '0' (-). Il massimo è '100' (+).

| | |
|---|--|
| Vertical Position (Posizione verticale) | Usare il tasto ▲ o ▼ per regolare l'immagine verso l'alto o il basso. Il minimo è '0' (-). Il massimo è '100' (+). |
| Sharpness (Nitidezza) | Questa funzione rende l'immagine più nitida o più delicata. Usare il tasto ▲ o ▼ per regolare la nitidezza da '0' a '100'. |
| Pixel Clock (Frequenza pixel) | Le regolazioni Phase (Fase) e Pixel Clock (Frequenza pixel) consentono di regolare il monitor sulle preferenze personali. Usare il tasto ▲ o ▼ per regolare la qualità di immagine ottimale. |
| Phase (Fase) | Se non si ottengono risultati soddisfacenti utilizzando la regolazione Phase (Fase), utilizzare la regolazione Pixel Clock (Coarse) (Frequenza pixel (Coarse)) e poi utilizzare di nuovo Phase (Fine) (Fase (Fine)). |
| Reset Display Settings (Ripristina impostazioni schermo) | Selezionare questa opzione per ripristinare le impostazioni predefinite dello schermo. |



Energy (Energia)

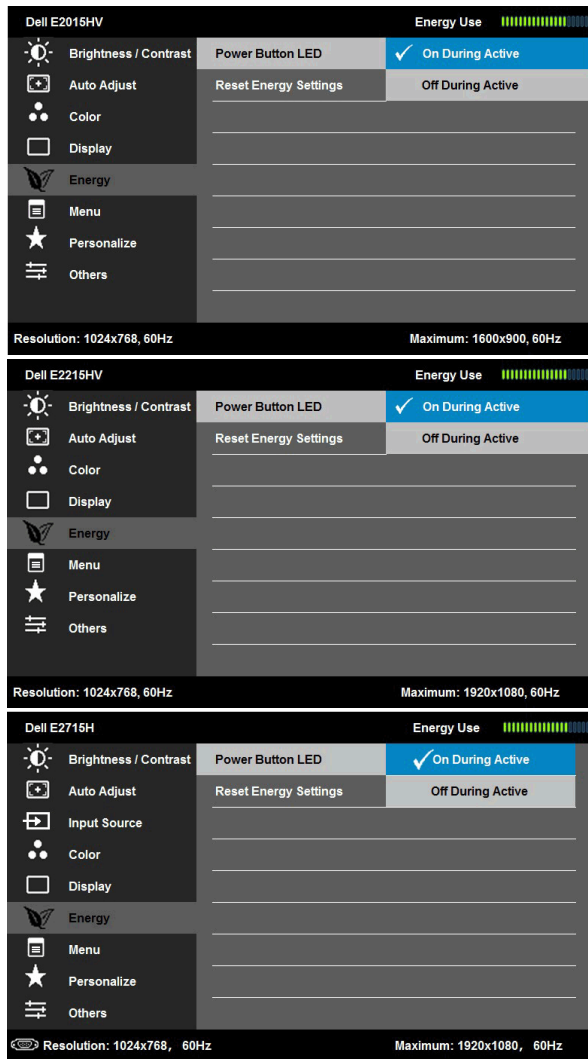

Power Button LED (LED tasto di alimentazione)

Consente di accendere o spegnere il LED di alimentazione per ottenere un risparmio energetico.

Reset Energy Settings (Ripristina impostazioni energia)

Selezionare questa opzione per ripristinare le impostazioni predefinite di Energy Settings (Impostazioni energia).



Menu

Selezionare questa opzione per regolare le impostazioni del menu OSD, come la lingua dei menu, la durata di visualizzazione su schermo del menu, e così via.

Dell E2015HV Energy Use

Brightness / Contrast Language ▶ English

Auto Adjust Transparency ▶ 20

Color Timer ▶ 20s

Display Lock ▶ Unlock

Energy Reset Menu Settings

Menu

Personalize

Others

Resolution: 1024x768, 60Hz Maximum: 1600x900, 60Hz

Dell E2215HV Energy Use

Brightness / Contrast Language ▶ English

Auto Adjust Transparency ▶ 20

Color Timer ▶ 20s

Display Lock ▶ Unlock

Energy Reset Menu Settings

Menu

Personalize

Others

Resolution: 1024x768, 60Hz Maximum: 1920x1080, 60Hz

Dell E2715H Energy Use

Brightness / Contrast Language ▶ English

Auto Adjust Transparency ▶ 20

Input Source Timer ▶ 20s

Color Lock ▶ Unlock

Display Reset Menu Settings

Energy

Menu

Personalize

Others

Resolution: 1024x768, 60Hz Maximum: 1920x1080, 60Hz

Language (Lingua)

Permette di impostare il menu OSD su una delle otto lingue: Inglese, Spagnolo, Francese, Tedesco, Portoghese Russo, Cinese semplificato o Giapponese.

Transparency (Trasparenza)

Permette di regolare lo sfondo del menu OSD da opaco a trasparente.

| | |
|---|---|
| Timer | <p>Permette di impostare la durata dell'attività del menu OSD dopo aver premuto un tasto sul monitor.</p> <p>Usare i tasti ▲ e ▼ per regolare il dispositivo di scorrimento con incrementi di 1 secondo, da 5 a 60 secondi.</p> |
| Lock (Blocco) | <p>Controlla l'accesso degli utenti alle regolazioni. Quando è selezionata l'opzione Lock (Blocco), non è consentita alcuna regolazione. Sono bloccati tutti i tasti, fatta eccezione per il tasto ⏪.</p> <p>NOTA: Quando si blocca l'OSD, premendo il tasto Menu si passa direttamente al menu di impostazioni OSD con la voce 'OSD Lock' (Blocco OSD) preselezionata. Tenere premuto per 10 secondi il tasto ⏪ per sbloccare e consentire l'accesso a tutte le impostazioni applicabili.</p> |
| Reset Menu Settings (Ripristina impostazioni menu) | <p>Selezionare questa opzione per ripristinare le impostazioni predefinite del menu.</p> |



Personalize (Personalizza)

Selezionando questa opzione si possono impostare due tasti di scelta rapida.

Dell E2015HV Energy Use

| | | |
|-----------------------|-----------------------|-----------------------|
| Brightness / Contrast | Shortcut Key 1 | Preset Modes |
| Auto Adjust | Shortcut Key 2 | Brightness / Contrast |
| Color | Reset Personalization | |
| Display | | |
| Energy | | |
| Menu | | |
| ★ Personalize | | |
| Others | | |

Resolution: 1024x768, 60Hz Maximum: 1600x900, 60Hz



Dell E2215HV Energy Use

| | | |
|-----------------------|-----------------------|-----------------------|
| Brightness / Contrast | Shortcut Key 1 | Preset Modes |
| Auto Adjust | Shortcut Key 2 | Brightness / Contrast |
| Color | Reset Personalization | |
| Display | | |
| Energy | | |
| Menu | | |
| ★ Personalize | | |
| Others | | |

Resolution: 1024x768, 60Hz Maximum: 1920x1080, 60Hz



Dell E2715H Energy Use

| | | |
|-----------------------|-----------------------|--------------|
| Brightness / Contrast | Shortcut Key 1 | Preset Modes |
| Auto Adjust | Shortcut Key 2 | Input Source |
| Input Source | Reset Personalization | |
| Color | | |
| Display | | |
| Energy | | |
| Menu | | |
| ★ Personalize | | |
| Others | | |

Resolution: 1024x768, 60Hz Maximum: 1920x1080, 60Hz



Shortcut Key 1 (Tasto di scelta rapida 1)

Si può selezionare tra "Preset Modes" (Modalità preimpostate), "Brightness/Contrast" (Luminosità/Contrasto), "Auto Adjust" (Regolazione automatica), "Input Source" (Sorgente di ingresso)(solo per E2715H) , "Aspect Ratio" (Rapporto proporzioni)" ed impostare come tasto di scelta rapida.

The image displays three screenshots of the Dell monitor OSD menu, showing the configuration for Shortcut Key 1. Each screenshot includes a navigation menu on the left, a central configuration area, and a status bar at the bottom.

- Dell E2015HV:** The OSD menu shows "Preset Modes" selected for Shortcut Key 1. The status bar indicates a resolution of 1024x768, 60Hz and a maximum resolution of 1600x900, 60Hz.
- Dell E2215HV:** The OSD menu shows "Preset Modes" selected for Shortcut Key 1. The status bar indicates a resolution of 1024x768, 60Hz and a maximum resolution of 1920x1080, 60Hz.
- Dell E2715H:** The OSD menu shows "Preset Modes" selected for Shortcut Key 1. The status bar indicates a resolution of 1024x768, 60Hz and a maximum resolution of 1920x1080, 60Hz.



Shortcut Key 2 (Tasto di scelta rapida 2)

Si può selezionare tra "Preset Modes" (Modalità preimpostate), "Brightness/Contrast" (Luminosità/Contrasto), "Auto Adjust" (Regolazione automatica), "Input Source" (Sorgente di ingresso) (solo per E2715H), "Aspect Ratio" (Rapporto proporzioni)" ed impostare come tasto di scelta rapida.

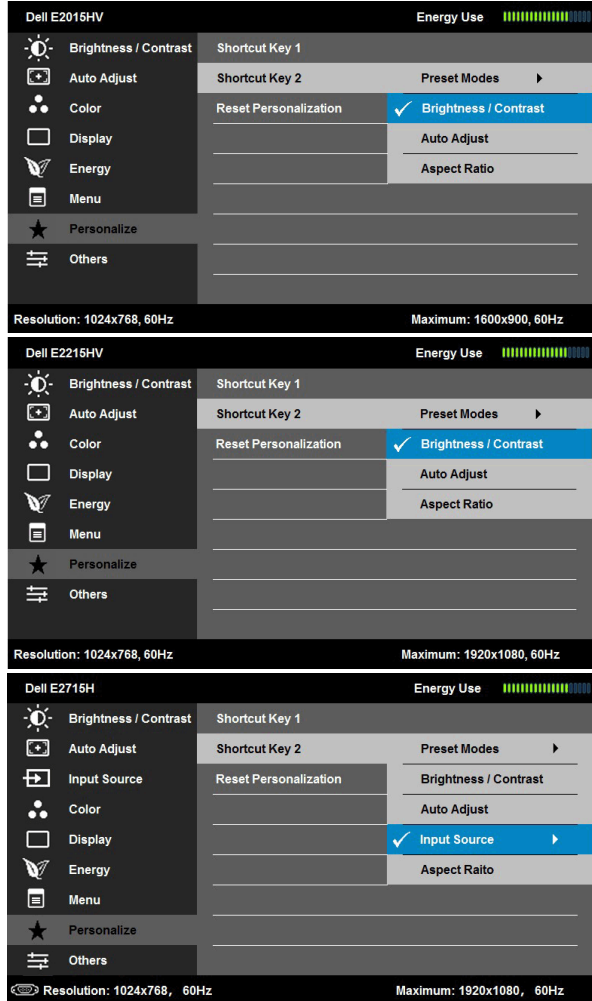

Reset Personalization (Ripristina personalizzazione)

Permette di ripristinare sui valori predefiniti i tasti di scelta rapida.



Other (Altro)

Dell E2015HV Energy Use

| | | | |
|-----------------------|----------------------|--------------------|---------|
| Brightness / Contrast | DDC/CI | ▶ | Enable |
| Auto Adjust | LCD Conditioning | ▶ | Disable |
| Color | Reset Other Settings | | |
| Display | Factory Reset | Reset All Settings | |
| Energy | | | |
| Menu | | | |
| Personalize | | | |
| Others | | | |

Resolution: 1024x768, 60Hz Maximum: 1600x900, 60Hz



Dell E2215HV Energy Use

| | | | |
|-----------------------|----------------------|--------------------|---------|
| Brightness / Contrast | DDC/CI | ▶ | Enable |
| Auto Adjust | LCD Conditioning | ▶ | Disable |
| Color | Reset Other Settings | | |
| Display | Factory Reset | Reset All Settings | |
| Energy | | | |
| Menu | | | |
| Personalize | | | |
| Others | | | |

Resolution: 1024x768, 60Hz Maximum: 1920x1080, 60Hz



Dell E2715H Energy Use

| | | | |
|-----------------------|----------------------|--------------------|---------|
| Brightness / Contrast | DDC/CI | ▶ | Enable |
| Auto Adjust | LCD Conditioning | ▶ | Disable |
| Input Source | Reset Other Settings | | |
| Color | Factory Reset | Reset All Settings | |
| Display | | | |
| Energy | | | |
| Menu | | | |
| Personalize | | | |
| Others | | | |

Resolution: 1024x768, 60Hz Maximum: 1920x1080, 60Hz



DDC/CI

DDC/CI (Display Data Channel/Command Interface) consente ad un software del computer di regolare le impostazioni del monitor come luminosità, bilanciamento del colore, ecc.

Enable (Abilita) (predefinito): Ottimizza le prestazioni del monitor e fornisce una migliore esperienza.

Disable (Disabilita): Disabilita l'opzione DDC/CI e sullo schermo viene visualizzato il seguente messaggio.

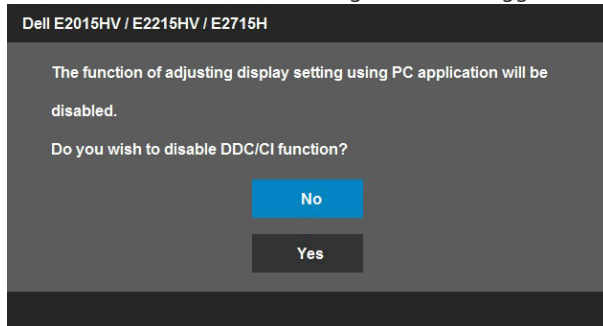

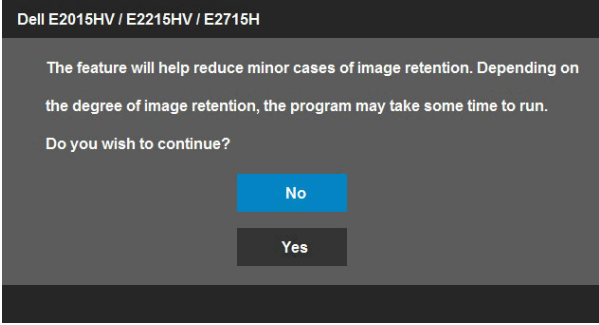
| | |
|--|--|
| <p>LCD Conditioning (Trattamento LCD)</p> | <p>Questa funzione consente di ridurre i casi meno gravi di sovrappressione immagine.</p> <p>Se un'immagine appare bloccata sul monitor, selezionare LCD Conditioning (Trattamento LCD) per eliminare la sovrappressione immagine. La funzione LCD Conditioning (Trattamento LCD) può impiegare diverso tempo per portare a termine la procedura. La funzione LCD Conditioning (Trattamento LCD) non può rimuovere casi gravi di sovrappressione immagine o burn-in.</p> <p>NOTA: Usare la funzione LCD Conditioning (Trattamento LCD) solo quando si verificano problemi di sovrappressione immagine.</p> <p>Il seguente messaggio di avviso viene visualizzato quando si seleziona l'opzione "Enable" (Abilita) di LCD Conditioning (Trattamento LCD).</p>  |
| <p>Reset Other Settings (Ripristina altre impostazioni)</p> | <p>Selezionare questa opzione per ripristinare altre impostazioni predefinite, come DDC/CI.</p> |
| <p>Factory Reset (Ripristino predefiniti)</p> | <p>Ripristina tutte le impostazioni OSD sui valori predefiniti.</p> |

Messaggi OSD

Quando il monitor non supporta una particolare risoluzione viene visualizzato il seguente messaggio:

Dell E2015HV

The current input timing is not supported by the monitor display. Please change your input timing to **1600 x 900, 60Hz** or any other monitor listed timing as per the monitor specifications.

Dell E2215HV / E2715H

The current input timing is not supported by the monitor display. Please change your input timing to **1920 x 1080, 60Hz** or any other monitor listed timing as per the monitor specifications.

Questo significa che il monitor non può sincronizzarsi con il segnale che sta ricevendo dal computer. Fare riferimento alla sezione **Specifiche del monitor** per informazioni sulla frequenza orizzontale e verticale consigliata per questo monitor. La modalità consigliata è 1600 x 900 (per E2015HV) o 1920 x 1080 (per E2215HV/E2715H).

Prima che la funzione DDC/CI venga disabilitata, viene visualizzato il seguente messaggio.

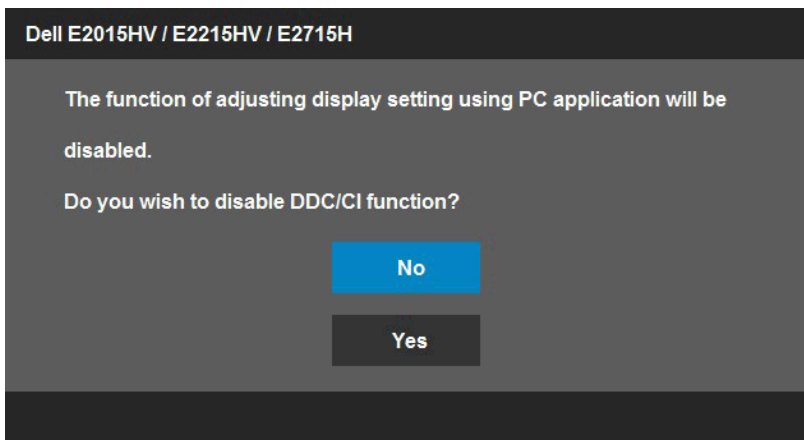

Quando il monitor accede alla modalità **Power Save (Risparmio energetico)**, viene visualizzato il seguente messaggio:

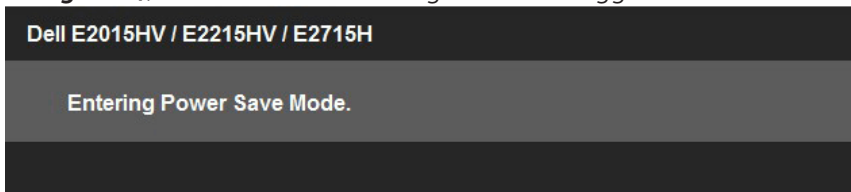

Attivare il computer ed il monitor per accedere al menu **OSD**.

Se si preme un tasto diverso dal tasto di alimentazione, vengono visualizzati i seguenti messaggi, in base all'ingresso selezionato:

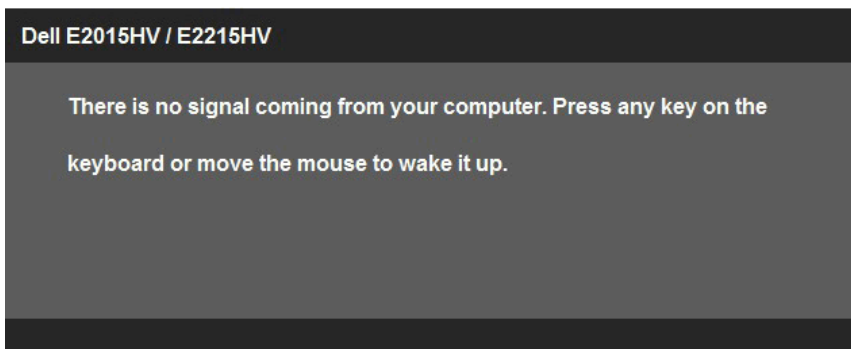

E2715H

There is no signal coming from your computer. Press any key on the keyboard or move the mouse to wake it up. If there is no display, press the monitor button now to select the correct input source on the On-Screen-Display menu.

Se il cavo VGA o DVI o DP non è collegato, viene visualizzata una finestra di dialogo mobile come mostrato di seguito. Se lasciato in questo stato, il monitor accederà alla modalità **Power Save (Risparmio energetico) dopo 5 minuti**.

Dell E2015HV / E2215HV / E2715H



No VGA Cable

The display will go into Power Save Mode in 5 minutes

www.dell.com/support/monitors

Dell E2715H



No DVI-D Cable

The display will go into Power Save Mode in 5 minutes.

www.dell.com/support/monitors

Dell E2715H

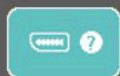

No DisplayPort Cable

The display will go into Power Save Mode in 5 minutes.

www.dell.com/support/monitors

Fare riferimento alla sezione **Soluzione dei problemi** per altre informazioni.

Impostazione della risoluzione massima

Come si imposta la risoluzione massima del monitor:

Windows Vista® ,Windows® 7, Windows® 8 o Windows® 8.1:

1. Solo per Windows® 8 o Windows® 8.1, selezionare il riquadro Desktop per passare al desktop classico.
2. Fare clic con il tasto destro del mouse sul desktop e fare clic su **Screen Resolution (Risoluzione schermo)**.
3. Fare clic sull'elenco a discesa della risoluzione dello schermo e selezionare 1600 x 900 (per E2015HV) o 1920 x 1080 (per E2215HV/E2715H).
4. Fare clic su OK.

Se non viene visualizzata l'opzione 1600 x 900 (per E2015HV) o 1920 x 1080 (per E2215HV/E2715H), potrebbe essere necessario aggiornare i driver della scheda video. Completare una delle seguenti procedure, in base al proprio tipo di computer:

Se si dispone di un PC o notebook Dell:

- Andare all'indirizzo www.dell.com/support, inserire l'identificativo e scaricare il driver più aggiornato per la scheda video.

Se non si dispone di un computer Dell (notebook o PC):

- Andare al sito del supporto del proprio computer e scaricare i driver più aggiornati per la scheda video.
- Andare al sito della scheda video e scaricare i driver più aggiornati.

Uso della funzione di inclinazione

Inclinazione

Grazie al piedistallo, si può inclinare il monitor per ottenere l'angolo di visione più confortevole.

E2015HV/E2215HV:

21° typical (maximum 22°) 5° typical (maximum 5.5°) 21° typical (maximum 22°) 5° typical (maximum 5.5°)

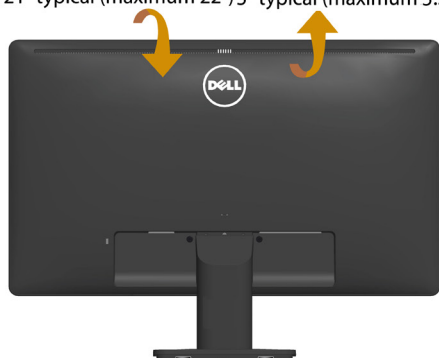

E2015HV

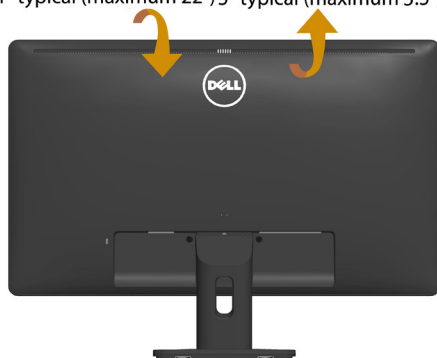

E2215HV

E2715H:

21° typical (maximum 22°) 5° typical (maximum 5.5°)

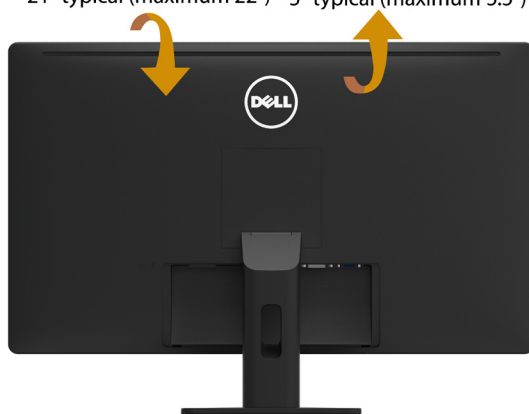

NOTA: La base è staccata quando il monitor viene inviato dalla fabbrica.

Risoluzione dei problemi

⚠ AVVISO: Osservare le Istruzioni per la sicurezza prima di iniziare una qualsiasi delle procedure di questa sezione.

Diagnostica

Il monitor offre una funzione di diagnostica che consente di verificare se il monitor funziona correttamente. Se il collegamento tra monitor e computer è stato eseguito correttamente, ma lo schermo è scuro, eseguire la procedura di diagnostica attenendosi alle seguenti procedure:

1. Spegnerne computer e monitor.
2. Scollegare il cavo video dalla parte posteriore del computer. Per garantire una corretta diagnostica, scollegare i cavi digitali (connettore bianco) e analogici (connettore blu) dalla parte posteriore del computer.
3. Accendere il monitor.

Se il monitor funziona correttamente e non riesce a rilevare un segnale video, sullo schermo viene visualizzata la finestra di dialogo mobile (su uno sfondo nero). In modalità di diagnostica, il LED di alimentazione rimane di colore bianco. Inoltre, in base all'ingresso selezionato, sullo schermo viene visualizzata in modo continuo una delle finestre di dialogo mostrate di seguito.

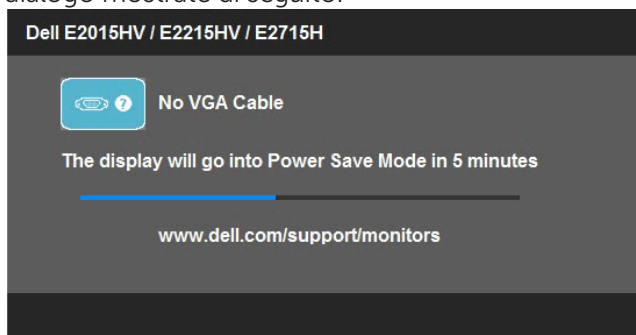

4. Questa finestra di dialogo appare anche durante le normali operazioni di sistema se il cavo video è scollegato oppure danneggiato. Se lasciato in questo stato, il monitor accederà alla modalità **Power Save (Risparmio energetico) dopo 5 minuti**.
5. Spegnerne il monitor e collegare di nuovo il cavo video; accendere di nuovo computer e monitor.

Se lo schermo del monitor rimane vuoto dopo avere utilizzato la procedura descritta in precedenza, controllare il controller video ed il computer perché il monitor funziona correttamente.

NOTA: La funzione di diagnostica non è disponibile per la modalità video S-Video, composito e component.

Diagnostica integrata

Il monitor ha uno strumento integrato di diagnostica che aiuta a determinare se l'anomalia dello schermo che si sta verificando è un problema inerente al monitor, oppure al computer e alla scheda video.

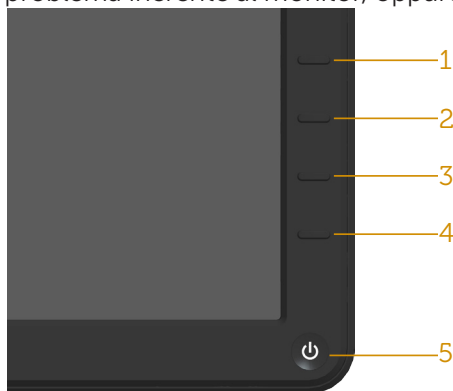

NOTA: La diagnostica integrata può essere eseguita solo quando il cavo video è scollegato ed il monitor è in modalità di diagnostica.

Per eseguire la diagnostica integrata:

1. Verificare che lo schermo sia pulito (niente polvere sulla superficie dello schermo).
2. Scollegare i cavi video dalla parte posteriore del computer o del monitor. Il monitor entra in modalità di diagnostica.
3. Tenere premuti simultaneamente per 2 secondi il **tasto 1** ed il **tasto 4** del pannello frontale. Appare una schermata grigia.
4. Ricercare con attenzione le anomalie sullo schermo.
5. Premere di nuovo il **tasto 4** del pannello frontale. Il colore dello schermo cambia in rosso.
6. Ricercare le anomalie sullo schermo.
7. Ripetere le procedure dei punti 5 e 6 per controllare lo schermo con schermate di colore verde, blu, nero e bianco.

Il test è completato quando appare la schermata bianca. Premere di nuovo il **tasto 4** per uscire.

Se non vengono rilevate anomalie sullo schermo dopo l'uso dello strumento di diagnostica interna, il monitor è funzionante. Controllare la scheda video e il computer.

Problemi comuni

La seguente tabella contiene informazioni generali sui problemi comuni del monitor e le relative soluzioni.

| Sintomi comuni | Cosa si verifica | Soluzioni possibili |
|--|--|---|
| Nessun segnale video/ LED di alimentazione spento | Nessuna immagine | <ul style="list-style-type: none">• Assicurarsi che il cavo video che collega il monitor al computer sia collegato in modo appropriato.• Verificare che la presa di corrente funzioni in modo appropriato usando un'altra apparecchiatura elettrica.• Assicurarsi che il tasto di alimentazione sia stato premuto fino in fondo.• Assicurarsi che sia selezionata la corretta origine ingresso usando il menu Input Source Select Sorgente di ingresso.• Selezionare l'opzione Tasto LED in Impostazione energia del menu OSD. |
| Nessun segnale video/ LED di alimentazione accesso | Assenza dell'immagine oppure della luminosità | <ul style="list-style-type: none">• Aumentare la luminosità ed il contrasto usando il menu OSD.• Eseguire la funzione di diagnostica del monitor.• Controllare che nessun pin del connettore cavo video sia piegato.• Assicurarsi che sia selezionata la corretta origine ingresso usando il menu Input Source Select Sorgente di ingresso.• Eseguire la diagnostica integrata. |
| Messa a fuoco mediocre | L'immagine è sfuocata, mossa o indistinta | <ul style="list-style-type: none">• Eseguire Auto Adjust (Regolazione automatica) usando il menu OSD.• Regolare Phase (Fase) e Pixel Clock (Frequenza pixel) usando il menu OSD.• Eliminare le prolunghe dei cavi video.• Ripristinare il monitor su Factory Settings (Impostazioni predefinite).• Modificare la risoluzione video sul rapporto proporzioni corretto (16:9). |

| | | |
|------------------------|--|--|
| Video tremolante | Immagine ondulata o lieve movimento dell'immagine | <ul style="list-style-type: none"> • Eseguire Auto Adjust (Regolazione automatica) usando il menu OSD. • Regolare Phase (Fase) e Pixel Clock (Frequenza pixel) usando il menu OSD. • Ripristinare il monitor su Factory Settings (Impostazioni predefinite). • Controllare i fattori ambientali. • Collocare il monitor in un'altra stanza e controllare di nuovo. |
| Pixel mancanti | Lo schermo LCD ha delle macchie | <ul style="list-style-type: none"> • Accendere e spegnere, ciclicamente. • I pixel che restano sempre spenti sono una caratteristica normale della tecnologia LCD. <p>Per altre informazioni sulla qualità del monitor e sulla Pixel Policy Dell, consultare il sito Dell Support all'indirizzo: www.dell.com/support/monitors.</p> |
| Pixel bloccati | Sullo schermo LCD sono presenti dei punti luminosi | <ul style="list-style-type: none"> • Accendere e spegnere, ciclicamente. • I pixel che restano sempre spenti sono una caratteristica normale della tecnologia LCD. <p>Per altre informazioni sulla qualità del monitor e sulla Pixel Policy Dell, consultare il sito Dell Support all'indirizzo: www.dell.com/support/monitors.</p> |
| Problemi di luminosità | L'immagine è troppo scura o troppo chiara | <ul style="list-style-type: none"> • Ripristinare il monitor su Factory Settings (Impostazioni predefinite). • Eseguire la regolazione automatica usando il menu OSD. • Regolare la luminosità ed il contrasto usando il menu OSD. |

| | | |
|------------------------------|---|--|
| Distorsione geometrica | Lo schermo non è centrato bene | <ul style="list-style-type: none"> • Ripristinare il monitor su Factory Settings (Impostazioni predefinite). • Eseguire la regolazione automatica usando il menu OSD. • Regolare la luminosità ed il contrasto usando il menu OSD. <p>NOTA: Quando si usa DVI-D/DP, le regolazioni della posizione non sono disponibili.</p> |
| Righe verticali/orizzontali | Lo schermo presenta una o più righe | <ul style="list-style-type: none"> • Ripristinare il monitor su Factory Settings (Impostazioni predefinite). • Eseguire Auto Adjust (Regolazione automatica) usando il menu OSD. • Regolare Phase (Fase) e Pixel Clock (Frequenza pixel) usando il menu OSD. • Eseguire la procedura di diagnostica e controllare se queste righe sono presenti anche nella modalità di diagnostica. • Controllare che nessun pin del connettore cavo video sia piegato. <p>NOTA: Quando si usa DVI-D/DP, le regolazioni Pixel Clock (Frequenza pixel) e Phase (Fase) non sono disponibili.</p> |
| Problemi di sincronizzazione | L'immagine su schermo è incomprensibile o appare lacerata | <ul style="list-style-type: none"> • Ripristinare il monitor su Factory Settings (Impostazioni predefinite). • Eseguire Auto Adjust (Regolazione automatica) usando il menu OSD. • Regolare Phase (Fase) e Pixel Clock (Frequenza pixel) usando il menu OSD. • Eseguire la procedura di diagnostica e controllare se i problemi di questo tipo sono presenti anche nella modalità di diagnostica. • Controllare che nessun pin del connettore cavo video sia piegato. • Riavviare il computer in modalità provvisoria. |

| | | |
|-----------------------------------|--|---|
| Argomenti relativi alla sicurezza | Sono presenti segni visibili di fumo o scintille | <ul style="list-style-type: none"> • Non eseguire alcuna delle procedure di risoluzione dei problemi. • Chiamare immediatamente Dell. |
| Problemi non costanti | Il monitor non sempre funziona correttamente | <ul style="list-style-type: none"> • Assicurarsi che il cavo video che collega il monitor al computer sia collegato e fissato in modo appropriato. • Ripristinare il monitor su Factory Settings (Impostazioni predefinite). • Eseguire la procedura di diagnostica e controllare se i problemi di questo tipo sono presenti anche nella modalità di diagnostica. |
| Mancano i colori | All'immagine mancano i colori | <ul style="list-style-type: none"> • Eseguire la funzione di diagnostica del monitor. • Assicurarsi che il cavo video che collega il monitor al computer sia collegato e fissato in modo appropriato. • Controllare che nessun pin del connettore cavo video sia piegato. |
| Colori sbagliati | I colori dell'immagine non sono corretti | <ul style="list-style-type: none"> • Nel menu OSD Color Settings (Impostazioni colore), impostare Color Setting Mode (Modalità impostazione colore) su Graphics (Grafica) o Video, in base all'applicazione in uso. • Provare diverse impostazioni predefinite del colore nel menu OSD Color Settings (Impostazioni colore). Regolare il valore R/G/B nel menu OSD Color Settings (Impostazioni colore) se la funzione Color Management (Gestione colore) è disattivata. • Modificare Input Color Format (Formato colore ingresso) su PC RGB o YPbPr nel menu OSD Advanced Settings (Impostazioni avanzate). |

| | | |
|---|--|--|
| Sovrapposizione dell'immagine dopo avere lasciato sullo schermo per un periodo prolungato un'immagine statica | Sullo schermo appare una debole sovrapposizione dell'immagine visualizzata | <ul style="list-style-type: none"> • Usare la funzione Power Management (Risparmio energetico) per spegnere il monitor tutte le volte che non è in uso (per altre informazioni, fare riferimento a Modalità di risparmio energetico). • In alternativa, usare uno screensaver dinamico. |
|---|--|--|

Problemi specifici del prodotto

| Sintomi specifici | Cosa si verifica | Soluzioni possibili |
|--|---|---|
| L'immagine dello schermo è troppo piccola | L'immagine è centrata nello schermo, ma non riempie tutta l'area disponibile | <ul style="list-style-type: none"> • Ripristinare il monitor su Factory Settings (Impostazioni predefinite). |
| Impossibile regolare il monitor usando i tasti del pannello frontale | L'OSD non è visualizzato sullo schermo | <ul style="list-style-type: none"> • Spegnere il monitor, scollegare il cavo di alimentazione, ricollegarlo e riaccendere il monitor. |
| Nessun segnale di ingresso quando sono premuti i controlli | Nessuna immagine, il LED è di colore bianco. Quando si preme il tasto "Up" (Su), "Down" (Giù) o "Menu", viene visualizzato il messaggio "No input signal" (Nessun segnale di ingresso). | <ul style="list-style-type: none"> • Controllare la sorgente del segnale. Assicurarsi che il computer non sia in modalità di risparmio energetico spostando il mouse o premendo un tasto qualsiasi della tastiera. • Controllare se il cavo segnale è collegato in modo appropriato. Se necessario, collegare di nuovo il cavo segnale. • Ripristinare il computer o il lettore video. |
| L'immagine non riempie lo schermo. | L'immagine non riempie la larghezza o l'altezza dello schermo | <ul style="list-style-type: none"> • A causa dei diversi formati video (rapporto proporzioni) dei DVD, il monitor potrebbe non essere in grado di visualizzare le immagini a schermo intero. • Eseguire la diagnostica integrata. |



NOTA: Quando si sceglie la modalità DVI-D/DP, la funzione Auto Adjust (Regolazione automatica) non è disponibile.

Problemi della Dell Soundbar

| Sintomi comuni | Cosa si verifica | Soluzioni possibili |
|--|---|--|
| <p>Il sonoro del sistema è assente quando la Soundbar è alimentata usando un adattatore CA</p> | <p>La Soundbar non è alimentata; l'indicatore di alimentazione è spento</p> | <ul style="list-style-type: none"> • Girare la manopola di alimentazione/volume della Soundbar in senso orario e porla in posizione centrale; controllare se l'indicatore di alimentazione (LED bianco) sulla parte anteriore della Soundbar è acceso. • Accertarsi che il cavo di alimentazione della Soundbar sia inserito correttamente nell'adattatore. |
| <p>Nessun suono</p> | <p>La Soundbar è alimentata; l'indicatore di alimentazione è acceso</p> | <ul style="list-style-type: none"> • Inserire il cavo di ingresso linea audio nel connettore di uscita audio del computer. • Impostare tutti i controlli del volume al massimo ed assicurarsi che l'opzione Mute non sia abilitata. • Riprodurre dei contenuti audio sul computer (ad esempio, CD audio o MP3). • Girare in senso orario la manopola del volume della Soundbar per aumentare il volume. • Pulire e reinserire la spina di ingresso linea audio. • Controllare la Soundbar utilizzando un'altra sorgente audio (ad esempio, lettore CD portatile, lettore MP3). |

| | | |
|------------------------|---|--|
| <p>Sonoro distorto</p> | <p>La scheda audio del computer è utilizzata come sorgente audio.</p> | <ul style="list-style-type: none"> • Eliminare tutte le ostruzioni tra la Soundbar e l'utente. • Accertarsi che la spina di ingresso linea audio sia inserita completamente nel connettore della scheda audio. • Impostare tutti i controlli del volume di Windows in posizione centrale. • Diminuire il volume dell'applicazione audio. • Girare in senso antiorario la manopola di alimentazione/volume della Soundbar per abbassare il volume. • Pulire e reinserire la spina di ingresso linea audio. • Eseguire la procedura per la ricerca dei guasti della scheda audio del computer. • Controllare la Soundbar utilizzando un'altra sorgente audio (ad esempio, lettore CD portatile, lettore MP3). • Evitare di usare una prolunga del cavo audio oppure un connettore di conversione audio. |
| <p>Sonoro distorto</p> | <p>Sono impiegate altre sorgenti audio</p> | <ul style="list-style-type: none"> • Eliminare tutte le ostruzioni tra la Soundbar e l'utente. • Accertarsi che la spina di ingresso linea audio sia inserita completamente nel connettore della sorgente audio. • Diminuire il volume della sorgente audio. • Girare in senso antiorario la manopola di alimentazione/volume della Soundbar per abbassare il volume. • Pulire e reinserire la spina di ingresso linea audio. |

| | | |
|---------------------------------|--|--|
| Emissione sonora non bilanciata | Il sonoro viene emesso solamente da un lato della Soundbar | <ul style="list-style-type: none"> • Eliminare tutte le ostruzioni tra la Soundbar e l'utente. • Accertarsi che la spina di ingresso linea audio sia inserita completamente nel connettore della scheda audio o della sorgente audio. • Impostare tutti i controlli di bilanciamento audio (S-D) di Windows in posizione centrale. • Pulire e reinserire la spina di ingresso linea audio. • Eseguire la procedura per la ricerca dei guasti della scheda audio del computer. • Controllare la Soundbar utilizzando un'altra sorgente audio (ad esempio, lettore CD portatile, lettore MP3). |
| Volume basso | Il volume è troppo basso | <ul style="list-style-type: none"> • Eliminare tutte le ostruzioni tra la Soundbar e l'utente. • Girare in senso orario la manopola del volume della Soundbar e porla nella massima posizione. • Regolare i controlli di volume di Windows al massimo. • Aumentare il volume dell'applicazione audio. • Controllare la Soundbar utilizzando un'altra sorgente audio (ad esempio, lettore CD portatile, lettore MP3) |

Appendice

AVVISO: Istruzioni per la sicurezza

 **AVVISO:** L'utilizzo dei controlli, delle regolazioni o delle procedure in modo diverso da quello specificato in questo documento può esporre a scosse elettriche, pericoli elettrici e/o pericoli meccanici.

Fare riferimento alla *Guida informativa sul prodotto* per informazioni sulle istruzioni per la sicurezza.

Dichiarazione FCC (solo Stati Uniti) ed altre informazioni sulle normative

Per la dichiarazione FCC ed altre informazioni sulle normative, fare riferimento al sito sulla conformità alle normative all'indirizzo www.dell.com/regulatory_compliance.

Questo dispositivo è conforme alla Parte 15 delle Norme FCC. Il funzionamento è soggetto alle seguenti due condizioni:

- (1) Questo dispositivo non può provocare interferenze dannose
- (2) Questo dispositivo deve accettare tutte le interferenze ricevute, incluse le interferenze che possono provocare operazioni indesiderate

Contattare Dell

Per i clienti degli Stati Uniti: chiamare il numero 800-WWW-DELL (800-999-3355).

 **NOTA:** Se non si dispone di una connessione Internet attiva, le informazioni di contatto si possono trovare sulla fattura di acquisto, sulla bolla di accompagnamento del prodotto oppure nel catalogo dei prodotti Dell.

Dell fornisce diversi tipi di supporto e di servizi in linea e telefonici. La disponibilità varia in base al Paese e al prodotto e alcuni servizi potrebbero non essere disponibili nella propria zona.

Per ottenere il supporto online del monitor:

1. Visitare il sito www.dell.com/support/monitors

Per contattare Dell per la vendita, l'assistenza tecnica o il servizio al cliente:

1. Visitare il sito www.dell.com/support.
2. Verificare il proprio Paese o la zona nel menu a discesa **Choose A Country/Region (Scegli Paese/zona)** nella parte superiore sinistra della pagina.

3. Fare clic su **Contact Us (Contatti)** nella parte superiore sinistra della pagina.
4. Selezionare il collegamento al servizio o al supporto appropriato in base alle proprie necessità.
5. Scegliere il metodo più comodo con cui mettersi in contatto con Dell.

Installazione del monitor

Impostare la risoluzione dello schermo su 1600 x 900 (per E2015HV) o 1920 x 1080 (per E2215HV/E2715H) (massimo).

Per ottenere le prestazioni ottimali di visualizzazione con i sistemi operativi Microsoft Windows, impostare la risoluzione dello schermo su 1920 x 1080 pixel attenendosi alle seguenti procedure:

In Windows Vista®, Windows® 7, Windows® 8 o Windows® 8.1:

1. Solo per Windows® 8 o Windows® 8.1, selezionare il riquadro Desktop per passare al desktop classico.
2. Fare clic con il tasto destro del mouse sul desktop e fare clic su Screen Resolution (Risoluzione schermo).
3. Fare clic sull'elenco a discesa della risoluzione dello schermo e selezionare 1600 x 900 (per E2015HV) o 1920 x 1080 (per E2215HV/E2715H).
4. Fare clic su OK.

Se non viene visualizzata l'opzione 1600 x 900 (per E2015HV) o 1920 x 1080 (per E2215HV/E2715H), potrebbe essere necessario aggiornare i driver della scheda video. Scegliere, tra i seguenti, lo scenario che meglio descrive il sistema PC che si utilizza, ed attenersi alle istruzioni fornite

- 1: **Se si dispone di un PC o notebook Dell con accesso ad Internet**
- 2: **Se non si dispone di PC, notebook o scheda video Dell**

Se si dispone di un PC o notebook Dell con accesso ad Internet

1. Andare all'indirizzo <http://www.dell.com/support>, inserire l'identificativo e scaricare il driver più aggiornato per la scheda video.
 2. Dopo avere installato i driver per la scheda video, provare ad impostare di nuovo la risoluzione su 1600 x 900 (per E2015HV) o 1920 x 1080 (per E2215HV/E2715H).
-  **NOTA:** Se non si riesce ad impostare la risoluzione su 1600 x 900 (per E2015HV) o 1920 x 1080 (per E2215HV/E2715H), contattare Dell per richiedere informazioni sull'adattore per schede video che supporta queste risoluzioni.

Se non si dispone di PC, notebook o scheda video Dell

In Windows Vista®, Windows® 7, Windows® 8:

1. Solo per Windows® 8, selezionare il riquadro Desktop per passare al desktop classico.
 2. Fare clic con il tasto destro del mouse sul desktop e fare clic su Personalization (Personalizzazione).
 3. Fare clic su Change Display Settings (Modifica impostazioni schermo).
 4. Fare clic su Advanced Settings (Impostazioni avanzate).
 5. Identificare il fornitore del controller video dalla descrizione nella parte superiore della finestra (ad esempio, NVIDIA, ATI, Intel, ecc.).
 6. Fare riferimento al sito del fornitore della scheda video per il driver aggiornato (ad esempio, <http://www.ATI.com> o <http://www.NVIDIA.com>).
 7. Dopo avere installato i driver per la scheda video, provare ad impostare di nuovo la risoluzione su 1600 x 900 (per E2015HV) o 1920 x 1080 (per E2215HV/E2715H).
-  **NOTA:** Se non si riesce ad impostare la risoluzione su 1600 x 900 (per E2015HV) o 1920 x 1080 (per E2215HV/E2715H), contattare il produttore del computer, oppure prendere in considerazione l'acquisto di un adattatore per schede video in grado di supportare la risoluzione 1600 x 900 (per E2015HV) o 1920 x 1080 (per E2215HV/E2715H).

Procedure per l'installazione di doppio monitor in Windows Vista®, Windows® 7 , Windows® 8 o Windows® 8.1

Per Windows Vista®

Collegare i monitor esterni al PC o notebook usando un cavo video (VGA, DVI, DP, HDMI, ecc.) e utilizzare uno dei seguenti metodi di installazione.

Metodo 1: Uso del tasto di scelta rapida della tastiera "Win+P"

1. Premere il **tasto con il logo Windows** + **P** sulla tastiera. 
2. Tenendo premuto il **tasto con il logo Windows**, premere **P** per passare tra le selezioni dello schermo.

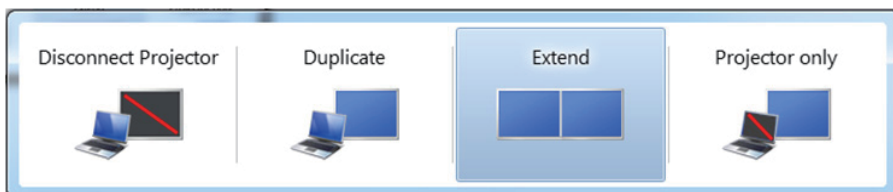

Metodo 2: Uso del menu "Personalize" (Personalizza)

1. Fare clic con il tasto destro del mouse sul desktop e fare clic su **Personalize (Personalizza)**.

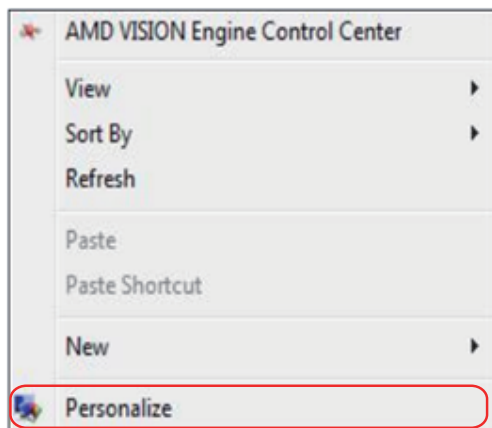

2. Fare clic su **Display Settings (Impostazioni schermo)**.

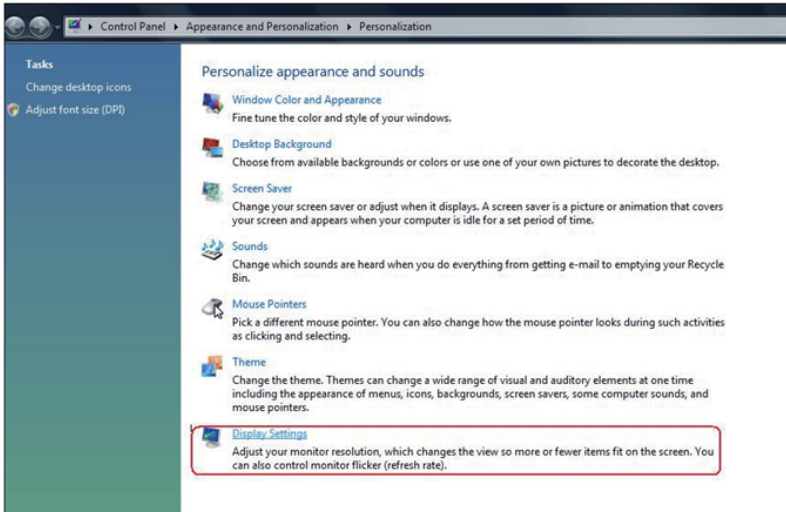

3. Fare clic su **Identify Monitors (Identifica monitor)**.

- Se il sistema non rileva il monitor aggiunto, potrebbe essere necessario riavviare il sistema e ripetere le procedure da 1 a 3.

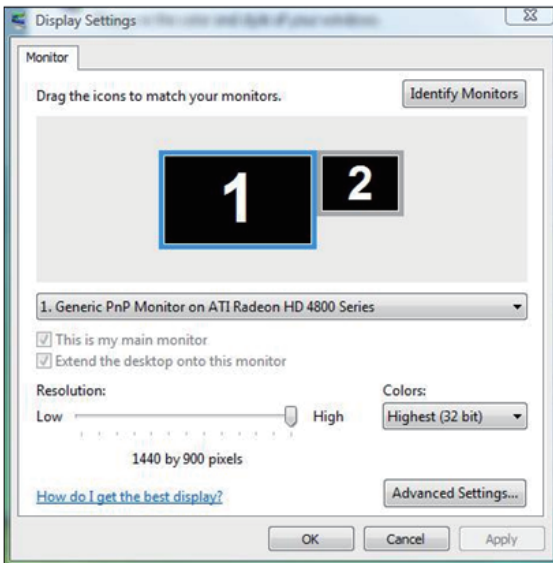

Per Windows® 7

Collegare i monitor esterni al PC o notebook usando un cavo video (VGA, DVI, DP, HDMI, ecc.) e utilizzare uno dei seguenti metodi di installazione.

Metodo 1: Uso del tasto di scelta rapida della tastiera "Win+P"

1. Premere il **tasto con il logo Windows + P** sulla tastiera. 
2. Tenendo premuto il **tasto con il logo Windows**, premere **P** per passare tra le selezioni dello schermo.



Metodo 2: Uso del menu "Screen Resolution" (Risoluzione schermo)

1. Fare clic con il tasto destro del mouse sul desktop e fare clic su **Screen Resolution (Risoluzione schermo)**.

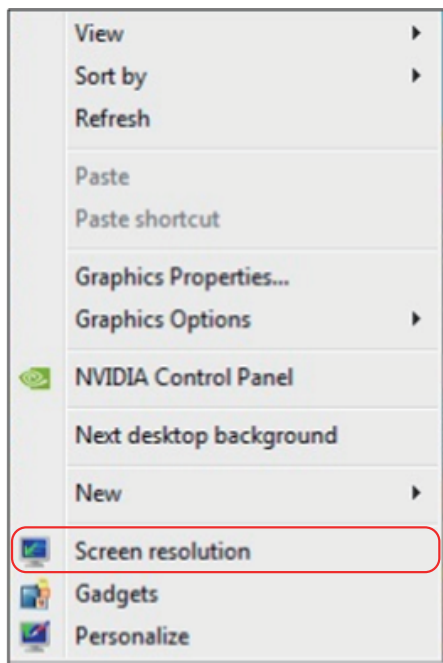

2. Fare clic su **Multiple displays (Display multipli)** per scegliere una selezione dello schermo. Se non viene elencato il monitor aggiunto, fare clic su **Detect (Rileva)**.

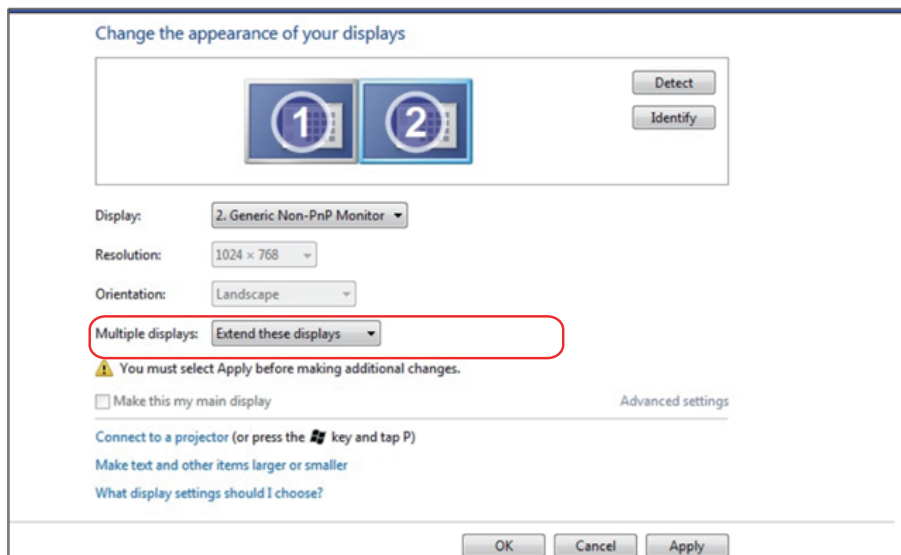

- Se il sistema non rileva il monitor aggiunto, potrebbe essere necessario riavviare il sistema e ripetere le procedure da 1 a 3.



Per Windows® 8 o Windows® 8.1

Collegare i monitor esterni al PC o notebook usando un cavo video (VGA, DVI, DP, HDMI, ecc.) e utilizzare uno dei seguenti metodi di installazione.

Metodo 1: Uso del tasto di scelta rapida della tastiera "Win+P"

1. Premere il **tasto con il logo Windows + P** sulla tastiera.  + 
2. Tenendo premuto il **tasto con il logo Windows**, premere **P** per passare tra le selezioni dello schermo.

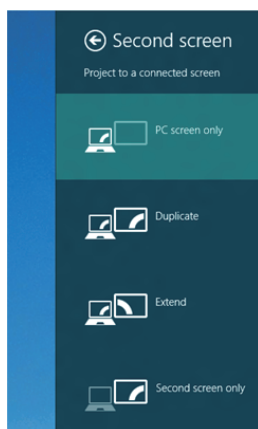

Metodo 2: Uso del menu "Screen Resolution" (Risoluzione schermo)

1. Dalla schermata Start, selezionare il riquadro **Desktop** per passare al desktop classico di Windows.



2. Fare clic con il tasto destro del mouse sul desktop e fare clic su **Screen Resolution (Risoluzione schermo)**.

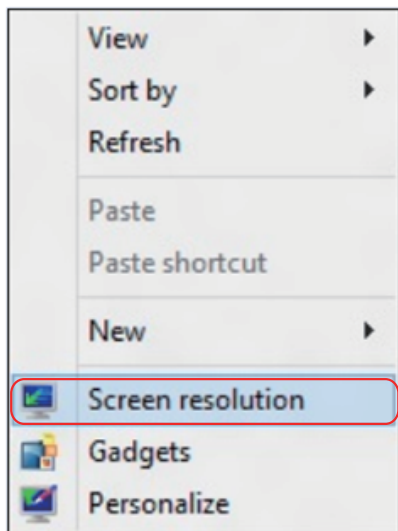

3. Fare clic su **Multiple displays (Display multipli)** per scegliere una selezione dello schermo. Se non viene elencato il monitor aggiunto, fare clic su Detect (Rileva).

- Se il sistema non rileva il monitor aggiunto, potrebbe essere necessario riavviare il sistema e ripetere le procedure da 1 a 3.

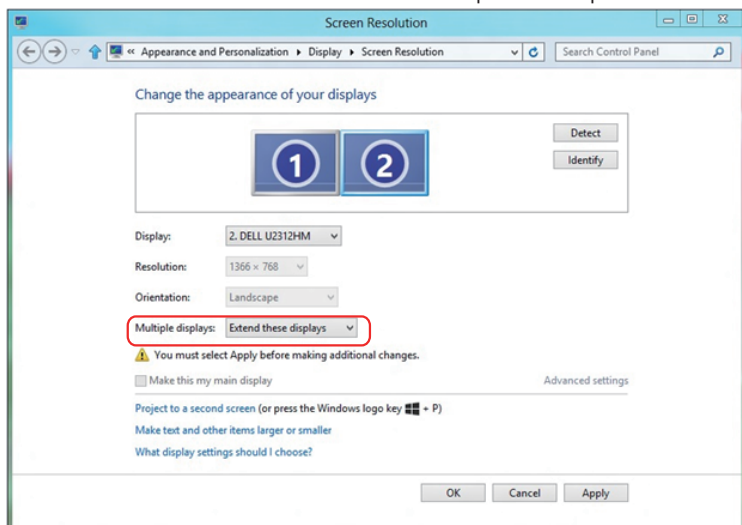

Impostazioni degli stili di schermo per vari monitor

Dopo aver installato dei monitor esterni, gli utenti possono selezionare lo stile di schermo desiderato dal menu **Multiple displays (Display multipli)**: Duplicate (Duplica), Extend (Estendi), Show Desktop On (Mostra desktop attivo).

- **Duplicate these displays (Duplica schermi)**: Duplicare lo stesso schermo su due monitor con la stessa risoluzione, scelta in base al monitor con una risoluzione inferiore.

Per Windows Vista®

[OPZIONE DUPLICARE (DUPLICARE) NON DISPONIBILE]

Per Windows® 7

Change the appearance of your displays



Display: 1. Mobile PC Display

Resolution: 1024 x 768

Orientation: Landscape

Multiple displays: Extend these displays

! You must select a resolution for each display. [View resolution changes.](#)
 Make this my main display

[Advanced settings](#)

[Connect to a projector](#) (or press the **Fn** key and tap P)

[Make text and other items larger or smaller](#)

[What display settings should I choose?](#)

OK Cancel Apply

Per Windows® 8 o Windows® 8.1

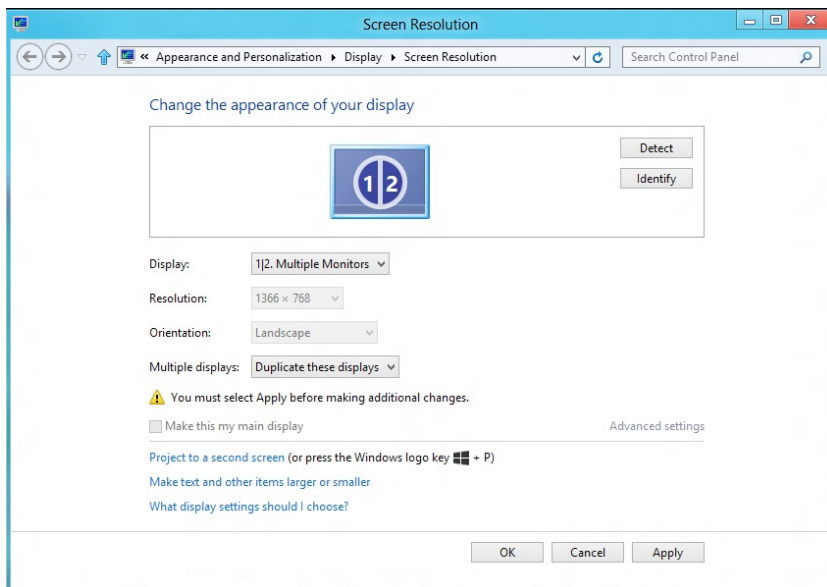

- **Extend these displays (Estendi schermi):** Si consiglia di utilizzare questa opzione quando si collega un monitor esterno ad un notebook e ciascun monitor può visualizzare schermi diversi in modo indipendente per una maggiore comodità dell'utente. In questo punto è possibile impostare la relativa posizione degli schermi, ad esempio il monitor può essere configurato alla sinistra del monitor 2 e viceversa. Dipende dalla posizione fisica del monitor LCD rispetto al notebook. La riga orizzontale visualizzata su entrambi i monitor si basa sul notebook o sul monitor esterno. Sono tutte opzioni regolabili e tutti gli utenti devono trascinare il monitor dello schermo principale verso il monitor esteso.

Per Windows Vista®

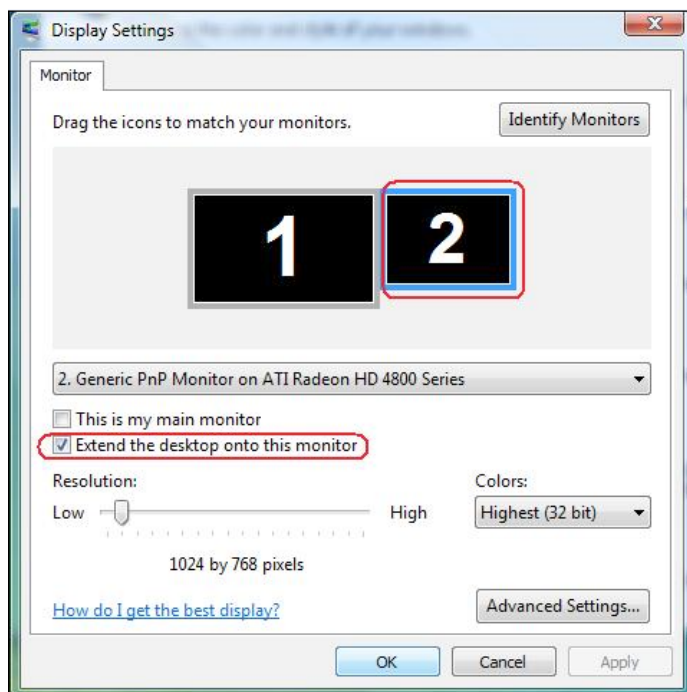

Per Windows® 7

Change the appearance of your displays

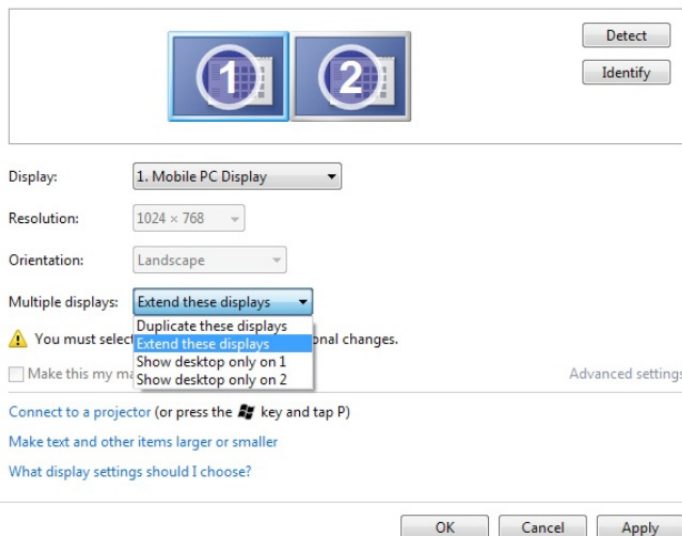

The screenshot shows the Windows 7 Display Settings dialog box. At the top, there are two monitor icons labeled '1' and '2'. To the right are 'Detect' and 'Identify' buttons. Below the icons, the settings are as follows:

- Display: 1. Mobile PC Display
- Resolution: 1024 x 768
- Orientation: Landscape
- Multiple displays: Extend these displays

A warning icon and text state: "You must select a display mode before making additional changes." Below this is a checkbox for "Make this my main display" and a link for "Advanced settings". At the bottom, there are three buttons: "OK", "Cancel", and "Apply".

Per Windows® 8 o Windows® 8.1

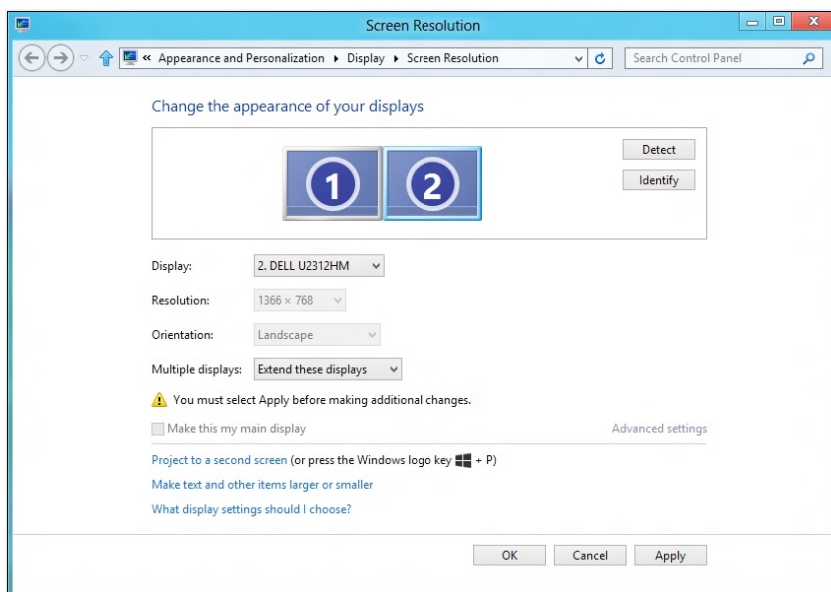

The screenshot shows the Windows 8/8.1 Screen Resolution Control Panel window. The title bar reads "Screen Resolution". The breadcrumb navigation is "Appearance and Personalization > Display > Screen Resolution". The main content area is titled "Change the appearance of your displays" and features two monitor icons labeled '1' and '2'. To the right are "Detect" and "Identify" buttons. The settings are:

- Display: 2. DELL U2312HM
- Resolution: 1366 x 768
- Orientation: Landscape
- Multiple displays: Extend these displays

A warning icon and text state: "You must select Apply before making additional changes." Below this is a checkbox for "Make this my main display" and a link for "Advanced settings". At the bottom, there are three buttons: "OK", "Cancel", and "Apply".

- **Show desktop only on... (Mostra solo desktop attivo...):** Visualizzare lo stato di un determinato monitor. Questa opzione viene di solito scelta quando il notebook viene utilizzato come PC in modo che l'utente possa disporre di un grande monitor esterno. La maggior parte dei notebook attuali supportano risoluzioni mainstream. Come mostrato nella precedente figura, la risoluzione del monitor del notebook è solo 1280 x 800, ma dopo il collegamento ad un monitor LCD esterno a 27", gli utenti possono immediatamente migliorare la visione fino ad una qualità Full HD 1920 x 1080.

Per Windows Vista®

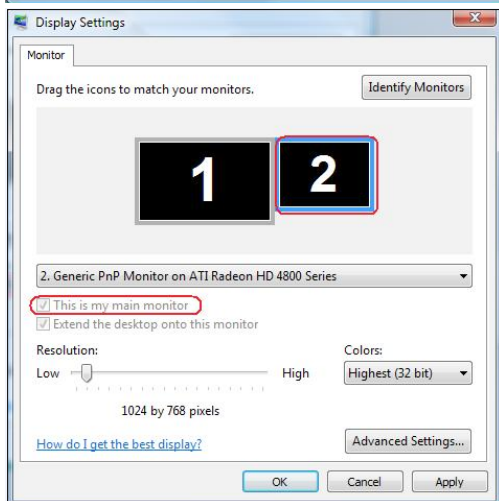
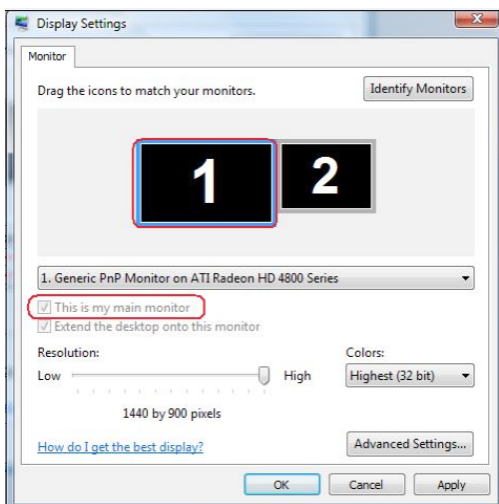

Per Windows® 7

Change the appearance of your displays



Display: 1. Mobile PC Display

Resolution: 1024 × 768

Orientation: Landscape

Multiple displays: Show desktop only on 1

⚠ You must select a resolution for each display. [Advanced settings](#)

Make this my main display

[Advanced settings](#)

[Connect to a projector](#) (or press the **Win** key and tap P)

[Make text and other items larger or smaller](#)

[What display settings should I choose?](#)

OK

Cancel

Apply

Change the appearance of your displays



Display: 1. Mobile PC Display

Resolution: 1024 × 768

Orientation: Landscape

Multiple displays: Show desktop only on 2

⚠ You must select a resolution for each display. [Advanced settings](#)

Make this my main display

[Advanced settings](#)

[Connect to a projector](#) (or press the **Win** key and tap P)

[Make text and other items larger or smaller](#)

[What display settings should I choose?](#)

OK

Cancel

Apply

Per Windows® 8 o Windows® 8.1

